



TRAVCA DASH 360

Gebrauchsanleitung Manual

Wichtige Informationen zur einfachen Nutzung!

Important information for easy use!

Wir gratulieren Dir zu Deiner TravCa Dash 360, Deiner ultimativen Fahrbegleitung.

Mit Hilfe der Bedienungsanleitung kannst Du Deine 360 Grad HD Dashcam einrichten und nutzen. Bitte beachte auch die Sicherheitshinweise und die in Deinem Land jeweils geltenden Datenschutzbestimmungen.

Wir freuen uns, wenn Du Deine Erfahrung mit der TravCa Dash 360 mit uns teilst. Du findest uns auf YouTube, Instagram und Facebook.

Gerne stehen wir Dir auch für Fragen und Hilfestellung persönlich zur Verfügung: www.typesauto.de









Dein Team von Type S Deutschland wünscht Dir viel Freude mit der Type S TravCa Dash 360!

Type S Deutschland ist Teil der Horizon Brands Europe GmbH, Mergenthalerallee 77, D-65760 Eschborn, +49 6196 77197 00

INHALTSVERZEICHNIS

1. Verpackungsinhalt	4
2. Technische Daten	5
3. Produktübersicht	6
4. Montage	7
5. Anschluss an die Stromversorgung	9
6. Betriebsarten & LED Anzeigen	10
7. Ersteinrichtung	11
8. Aufnahmezeit	11
9. Speicherhinweise	11
10. Herunterladen der APP	13
11. Koppeln der Dash Cam mit der APP	14
12. APP Gebrauch	19
13. Live-Streaming	28
14. Konfiguration und Menü-Einstellungen	37
15. Anzeigen & Verwalten von Dateien auf dem Computer	44
16. Sicherheitsinformationen	46
17. Wartung & Garantie	48
18. Allgemeine Informationen	49

1. VERPACKUNGSINHALT

1.		5.	
2.		6.	
3.		7.	
4.		8.	

1. 1 x TravCa Dash 360
2. 1 x 12V Leitung für Verkabelung
3. 1 x 12V Stecker für Zigarettenanzünder
4. 1 x Montage Sockel mit 3M VHB™ doppelseitigem Klebeband
5. 2 x Kabelbinder
6. 2 x Kabelverbinder
7. 1 x 3M VHB™ doppelseitiges Klebeband (Ersatz)
8. 1 x 16 GB MicroSD Speicherkarte (Class 10) maximale Unterstützung 128 GB

2. TECHNISCHE DATEN

Monitor:	6,1 cm (2,4") IPS
Auflösung:	1080P Full HD
Bildwiederholungsfrequenz:	2,4 GHz
Betriebsspannung:	Festverdrahtung – nur 12 V Gleichstrom, Ladegerät für Zigarettenanzünder – 12 V Gleichstrom / 5 V Wechselstrom (USB-A)
Betriebstemperatur:	-10 °C bis 60 °C (14 °F bis 140 °F)
Fischaugen Blickwinkel:	210°
Bildsensor:	5MP
Maximale Signalreichweite:	3 m / 9,84 ft (ohne Störung oder Blockierung)

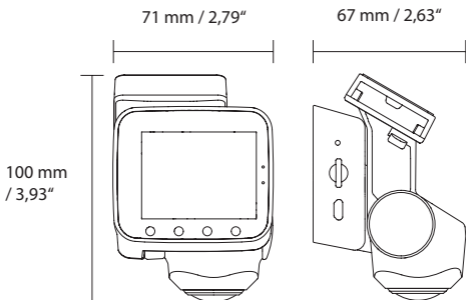

3. PRODUKTÜBERSICHT

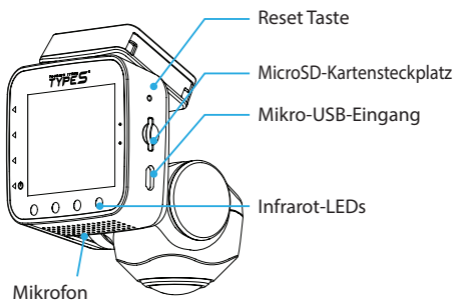
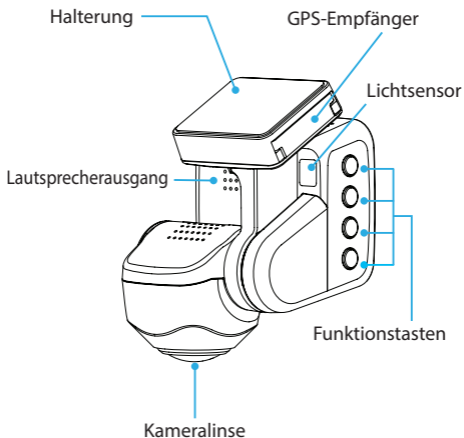

4. MONTAGE

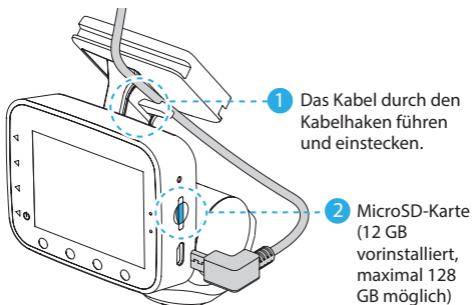

- 3 Die optimale Montageposition mit Hilfe des Live Bildschirms in der Type S Drive App bestimmen.

WARNUNG: Die TravCa Dash 360 darf nicht an einer Stelle montiert werden, an der sie das Sichtfeld beim Fahren beeinträchtigt.

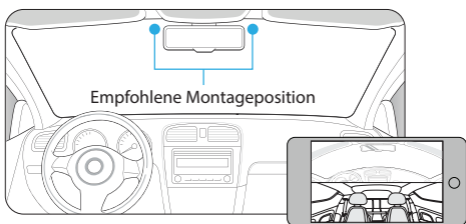

- 4 Die Halterung in die TravCa Dash 360 einschieben.

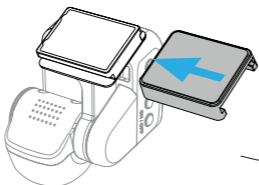

- 5 Schutzfolie von der Halterung abziehen und die TravCa Dash 360 an der zuvor gereinigten Windschutzscheibe anbringen.



- 6 Das Stromkabel im Dachhimmel und in den Säulen des Fahrzeugs verlegen.

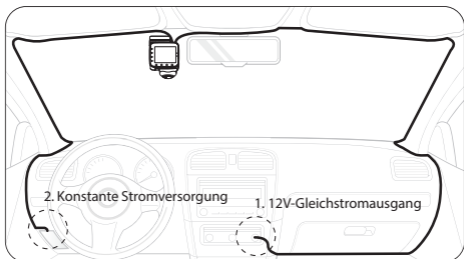

Option 1 – Das Ladekabel in den Zigarettenanzünder stecken.

ODER

Option 2 – Das Festkabel an eine konstante 12V- DC anschließen. Anschluss bitte nur durch qualifizierte Fachleute.

5. ANSCHLUSS AN DIE STROMVERSORGUNG

Option 1 – Anschluss an 12V- oder 5V DC (Gleichstrom)

Das Ladekabel für Zigarettenanzünder in eine 12V Gleichstrombuchse (Zigarettenanzünder) stecken und den Motor starten. Die TravCa Dash 360 beginnt dann mit der Aufnahme.

Hinweise:

- Die 12V Gleichstrombuchse liefert keine konstante Energieversorgung. Die TravCa Dash 360 kann damit im Modus „Aufnahme beim Parken“ nichts aufzeichnen, wenn der Motor des Fahrzeugs abgestellt ist.
- Die TravCa Dash 360 kann mit einem Mikro USB Kabel (nicht im Lieferumfang enthalten) an eine 5V DC Stromquelle, z. B. einer Powerbank wie dem Type S Startya 8Qi, angeschlossen und betrieben werden.

Option 2 – Festverdrahtung mit einer konstanten Stromversorgung

Die TravCa Dash 360 verfügt über zwei Aufnahmebetriebsarten: 1) Normalbetrieb und 2) Aufnahme beim Parken-Betrieb. Die TravCa Dash 360 startet die Aufnahme im Normalbetrieb und schaltet bei abgestelltem Motor in den Aufnahme beim Parken Betrieb. Eine Niederspannungs-Abschaltfunktion schützt die Fahrzeugbatterie vor zu niedriger Spannung.

Zur Nutzung der Funktion „Aufnahme beim Parken“ muss die TravCa Dash 360 über das mitgelieferte Kabel durch qualifizierte Fachleute mit dem Fahrzeug verdrahtet werden.

Hierzu bitte mithilfe des Fahrzeughandbuchs eine Stelle im Fahrzeug mit einer konstanten Stromquelle ermitteln und das 12V DC-Kabel daran anschließen.



Das **ROTE** Kabel an den positiven (+) Anschluss und das **SCHWARZE** Kabel an den negativen (-) Anschluss anschließen.

Hinweis: Eine konstante Stromversorgung bedeutet, dass die TravCa Dash 360 auch dann mit Strom versorgt wird, wenn der Motor des Fahrzeugs abgestellt ist.

Vorsicht: Der Aufnahme beim Parken-Betrieb und die Niederspannungs-Abschaltfunktion werden deaktiviert, wenn die dauerhafte Installation ohne die Verwendung des mitgelieferten 12V DC Kabels (im Lieferumfang enthalten) erfolgt.

6. BETRIEBSARTEN & LED ANZEIGEN

Ein-/Ausschalten & Betriebsstatus	LED Anzeige
<p>Einschalten Die TravCa Dash 360 schaltet sich ein, sobald der Motor gestartet wird. Alternativ zum Einschalten die Ein/Aus-Taste länger als 3 Sekunden gedrückt halten.</p>	<p>Die rote LED bleibt eingeschaltet, wenn die TravCa Dash 360 eingeschaltet wird.</p>
<p>Ausschalten Die TravCa Dash 360 schaltet sich AUS, sobald der Motor ausgeschaltet wird. Alternativ die Ein/Aus-Taste länger als 3 Sekunden gedrückt halten, um die Dash Cam AUSZUSCHALTEN.</p>	<p>Die rote LED blinkt einmal, wenn sich die TravCa Dash 360 ausschaltet.</p>
<p>Normalbetrieb</p>	<p>Die rote LED blinkt.</p>
<p>Aufnahme beim Parken</p>	<p>Die blaue LED blinkt.</p>
<p>Live Stream</p>	<p>Die rote LED leuchtet kontinuierlich während einer Live Übertragung.</p>
<p>Firmware Aktualisierung</p>	<p>Rote und blaue LED blinken gleichzeitig.</p>
<p>Standardeinstellung</p>	<p>Rote und blaue LED blinken gleichzeitig.</p>

7. ERSTEINRICHTUNG

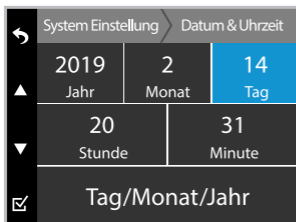

Dieses Menü wird angezeigt, wenn die TravCa Dash 360 zum ersten Mal eingeschaltet wird. Datum und Uhrzeit vor der Verwendung der TravCa Dash 360 einstellen, da dies den Zeitstempel auf allen aufgezeichneten Mediendateien beeinflusst.

8. AUFNAHMEZEIT

Micro SD	Gesamtaufnahmezeit
16 GB	Mindestens 73 Minuten
32 GB	Mindestens 146 Minuten
64 GB	Mindestens 292 Minuten
128 GB	Mindestens 584 Minuten

Hinweis: Bei Verwendung einer eigenen MicroSD-Karte diese vor dem ersten Gebrauch in der TravCa Dash 360 formatieren.

9. SPEICHERHINWEISE

Speicherverwendung

Micro SD	Systemreserve	Vorfall	Foto	Video
16 GB	1 GB	30 % = 4,6 GB	5 % = 0,75 GB	65 % = 9,75 GB
32 GB	1 GB	30 % = 9,3 GB	5 % = 1,55 GB	65 % = 20,15 GB
64 GB	1 GB	30 % = 18,9 GB	5 % = 3,15 GB	65 % = 40,95 GB
128 GB	1 GB	30 % = 38,1 GB	5 % = 6,35 GB	65 % = 82,55 GB

Aufnahme beim Parken

10 Minuten nach Abstellen des Motors und Parken des Fahrzeug, schaltet die TravCa Dash 360 in den Aufnahme beim Parken-Betrieb (Parken und Aufzeichnen). WiFi und LCD-Anzeige sind währenddessen ausgeschaltet. Diese Funktion ist nur verfügbar, wenn TravCa Dash 360 über eine feste Verkabelung dauerhaft angeschlossen ist. Die TravCa Dash 360 schaltet beim Starten des Motors wieder in den Normalbetrieb zurück.

Niederspannungs-Stromabschaltung

Wenn die TravCa Dash 360 über die mitgelieferte feste Verkabelung an eine konstante Stromquelle des Fahrzeugs angeschlossen ist, überwacht sie die Spannung der Fahrzeugbatterie. Die TravCa Dash 360 führt eine Niederspannungsabschaltung durch, wenn die Spannung 30 Minuten lang unter 12 V oder 10 Minuten lang unter 11,6 V abfällt.

Stromabschaltung bei hoher Temperatur

Diese Funktion verhindert eine Überhitzung der TravCa Dash 360. Sie schaltet sich automatisch ab, wenn eine Temperatur von etwa 90 °C (194 °F) im Parken und Aufnahme-Betrieb oder 100 °C (212 °F) im Normalbetrieb erreicht wird. Die TravCa Dash 360 nimmt den Betrieb wieder auf, wenn die Temperatur auf unter 80 °C (176 °F) sinkt.

10. HERUNTERLADEN DER APP

Mit der automatischen Synchronisierungsfunktion der TravCa Dash 360 können aufgezeichnete Mediendateien über das Smartphone mit der Type S Drive APP gesteuert und wiedergegeben werden. Nachfolgenden QR-Code scannen oder im APP Store oder auf Google Play nach „Type S Drive“ suchen. Die APP herunterladen und installieren.

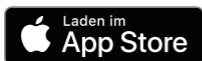

Kompatibel mit iPhone 4s und höher, iPad3, iPad Mini, iPad Air und höher sowie iPod touch 5. Generation und höher. Erfordert iOS 9.0 oder höher.

Kompatibel mit Smartphones mit Android™ 5.0 oder höher.

Hinweis: Die APP ist nur auf Smartphones mit Apple iOS 9 oder neuer und Android 5.0 oder neuer verfügbar. Die Type S Drive App ist nicht von Tablets, Browsern oder PCs aus zugänglich.

11. KOPPELN DER TRAVCA DASH 360 MIT DER APP



1. Das Hauptmenü der TravCa Dash 360 öffnen und zur **WiFi-Einstellung** navigieren.



2. **WiFi** aktivieren.
Hinweis: WiFi ist standardmäßig **EINGESCHALTET**.

10 Sekunden nach Einschalten der TravCa Dash 360 erscheint das WiFi-Symbol.



Android-Gerät

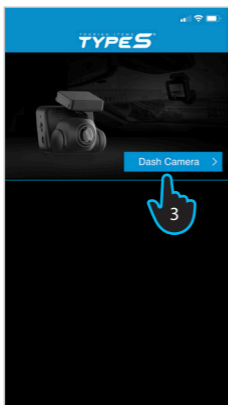

3. Nun die TravCa Dash 360 APP öffnen und auf **Dash Camera** tippen.

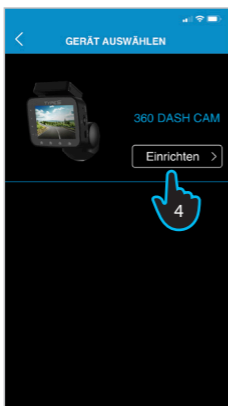

4. Auf **Einrichten** tippen.

Hinweis: Nach der ersten Synchronisierung ändert sich die Taste Gerät einrichten in **Verbinden**.

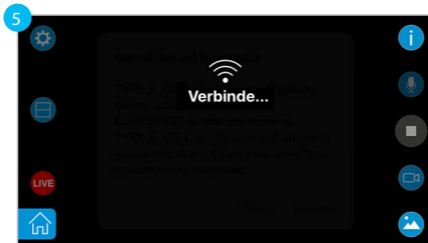

5. Die APP schaltet auf die Live-Ansicht um und sucht nach der SSID der Dash Cam, die mit „TYPES_TRAVCA_DASH_360_XX“ beginnt. Sie stellt die Verbindung zur TravCa Dash 360 automatisch her.

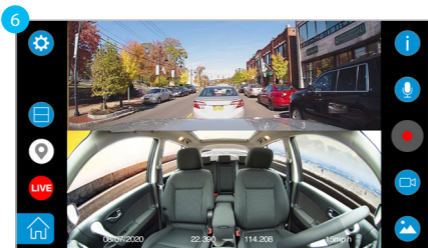

6. Bei einer erfolgreichen Verbindung erscheint die Live Ansicht der TravCa Dash 360.

iOS-Gerät (Schritt 1–4 analog Android)



5. Auf **Verbinden** tippen, um mit dem WiFi- Netzwerk „TYPES_TRAVCA_DASH_360_XX“ zu verbinden.
6. Oder auf das Symbol  für die WiFi- Einstellungen tippen, um die Seite zur Einstellung der APP-Berechtigungen aufzurufen.

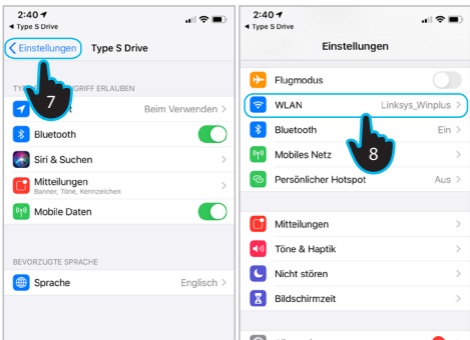

7. Auf der Seite für die Einstellungen der APP-Berechtigungen auf **Einstellungen** tippen.
8. Nach oben scrollen und Seite mit den WiFi-Einstellungen aufrufen.

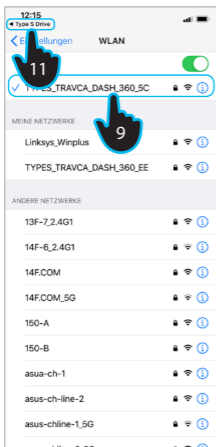











9. „TYPES_TRAVCA_DASH_360_XX“ auswählen.
10. Das Standardpasswort „12345678“ eingeben und **Verbinden** tippen.
11. Auf das Symbol **Type S Drive** tippen, um zur Type S Dash APP zurückzukehren.
12. Die Live-Ansicht der TravCa Dash 360 sollte auf der Hauptschnittstelle erscheinen.

12. APP GEBRAUCH

Startbildschirm



-  Hauptmenü
-  WiFi-Einstellung (nur iOS)
-  Anzeigemodus
-  GPS-Signal
-  Live-Streaming
-  Startbildschirm

-  Instruktionen
-  Mikrofon ein / aus
-  Aufzeichnen
-  Video- / Kamerabetrieb
-  Galerie



Menü

Die Standardeinstellungen der TravCa Dash 360 ermöglichen die Verwendung ohne weitere Einstellungen. Die TravCa Dash 360 lässt sich allerdings auch nach Belieben anpassen. Auf das Symbol  tippen, um das Hauptmenü aufzurufen.

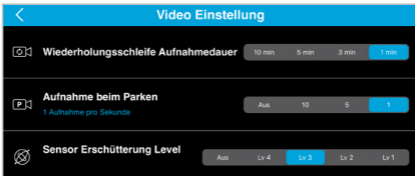

Video Einstellung

- Wiederholungsschleife - Die Dauer des jeweils aufgezeichneten Filmmaterials auswählen.
- Aufnahme beim Parken - Den Intervallwert (in Sekunden) auswählen, wie lange jedes Bild im aktivierten Betrieb erfasst wird.
- Sensor Erschütterung - Die Empfindlichkeitsstufe vom Erschütterungssensor auswählen.

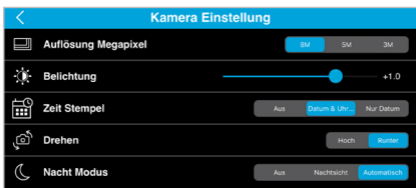

Kamera Einstellung

- Auflösung: Die Auflösung des aufgezeichneten Filmmaterials wählen.
- Belichtung: Belichtungswert
- Zeit Stempel: Auswahlmöglichkeiten für Zeitstempel auf aufgezeichnetem Filmmaterial.
- Drehen: Die Standard-Kameraansicht für die Linsenrichtung nach unten eingestellt. Drehen auswählen, wenn der Montagewinkel ein Drehen der TravCa Dash 360 um 180 Grad erfordert.
- Nacht Modus – Nachtbetrieb EIN-/ AUSSCHALTEN oder auf AUTOMATISCH stellen.

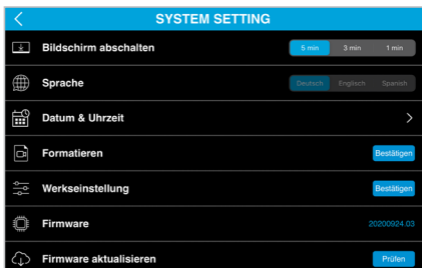

System Einstellung

- Bildschirm Abschaltung - Zeitraum der Inaktivität vor der automatischen Abschaltung des TravCa Dash 360 Bildschirms.
- Sprache - Auswahl der Menü Sprache der TravCa Dash 360.
- Datum & Uhrzeit - Einstellen von Datum und Uhrzeit
- Formatieren - Alle Daten auf der MicroSD-Karte löschen.
- Werkseinstellung - TravCa Dash 360 auf Standardeinstellungen zurücksetzen
- Firmware - Zeigt die aktuelle Firmware Version der TravCa Dash 360 an.
- Firmware aktualisieren - Tippen, um die Firmware zu überprüfen, die aktuellste Firmware herunterzuladen und auf die TravCa Dash 360 anzuwenden.
- Aktualisieren - Erscheint als „Aktuell“, wenn die TravCa Dash 360 die neueste Firmware Version hat.

Hinweis: Sicherstellen, dass eine MicroSD-Karte eingelegt und dass die TravCa Dash 360 während des Firmware-Upgrades an die Stromversorgung angeschlossen ist.

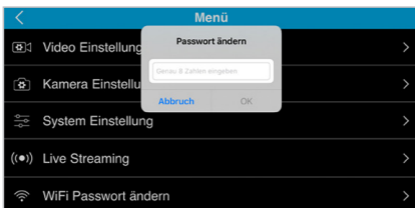

WiFi-Passwort ändern

Das TravCa Dash 360 WiFi-Passwort sollte nach der ersten Verbindung zurückgesetzt werden, um unbefugten Zugriff von anderen Geräten zu blockieren.

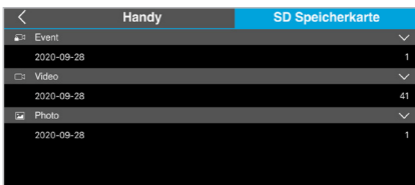

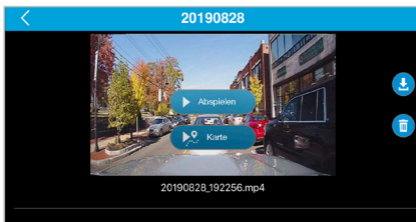

Galerie

Auf das Symbol  am Startbildschirm tippen, um die Mediengalerie aufzurufen. **SD Speicherkarte** wählen, um auf die in der Micro SD- Karte gespeicherten Mediendateien zuzugreifen. Die Reihenfolge verläuft von der neuesten bis zur ältesten Datei.



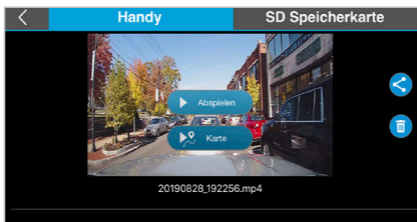

SD Speicherkarte

Auf das Symbol  tippen, um die ausgewählte Datei auf Ihr Smartphone herunterzuladen, oder auf das Symbol  tippen, um die Datei von der MicroSD-Karte zu löschen.



Handy

Auf das **Handy** tippen, um via Smartphone auf die heruntergeladenen Dateien zuzugreifen. Dateien können auch dann verwaltet werden, wenn das Handy nicht automatisch mit der TravCa Dash 360 synchronisiert ist. Auf das Symbol  tippen, um die ausgewählte Datei freizugeben, oder auf das Symbol  tippen, um die Datei zu löschen.

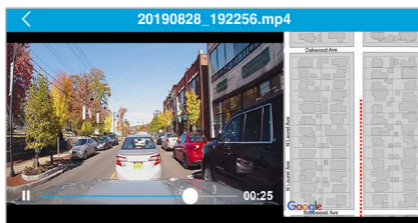

GPS-Informationen

Durch Tippen auf  wird das Filmmaterial abgespielt. Durch Tippen auf  wird die jeweilige GPS-Position des Filmmaterial gezeigt.

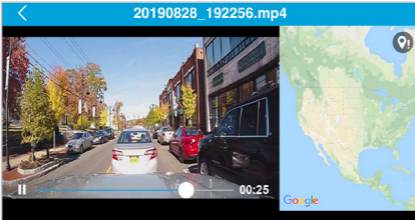

GPS-Signalstatus 1

Dieser Status zeigt an, dass der GPS-Empfänger auf das GPS-Signal wartet, wenn das Filmmaterial aufgezeichnet wird. Die GPS-Reisedaten werden wieder fortgesetzt, sobald das Signal empfangen wird.

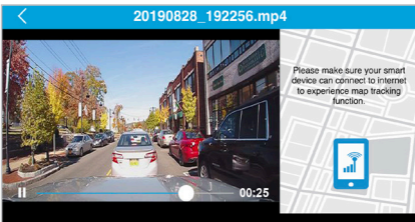

GPS-Signalstatus 2

Dieser Status zeigt an, dass die Kartenverfolgung nicht funktioniert. Mobile Daten des verbundenen Handys müssen aktiviert sein, damit die Kartenverfolgung verarbeitet werden kann.

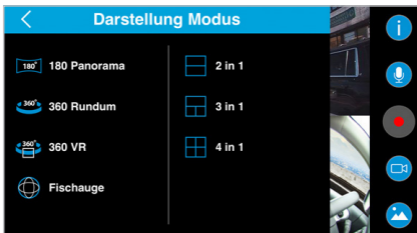

Anzeige Modus

Aus 7 verschiedenen Anzeigemodi auswählen.

180° 180° Panorama



Das Kameraobjektiv nach vorne drehen, wenn in den 180°-Panoramamodus gewechselt wird.

360° 360° VR



Wenn der 360° VR-Anzeigemodus ausgewählt ist, wird das Sichtfeld durch Streichen auf dem Display geändert.

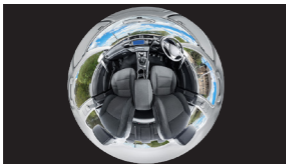

Fischauge

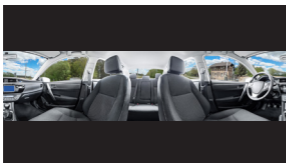

360° Rundum



2 in 1



3 in 1



4 in 1

13. LIVE-STREAMING

Die TravCa Dash 360 bietet die Möglichkeit zum Live-Streaming. Mit einer Internetverbindung kann das Filmmaterial von jedem Ort aus auf Facebook oder YouTube weitergegeben werden.

Vor der Aktivierung der Live-Stream-Funktion bitte sicherstellen, dass die folgenden Schritte durchgeführt wurden:

- I. Zulassen, dass die Type S Drive APP den Ortungsdienst vom verbundenen Handy nutzt.
- II. Zulassen, dass die Type S Drive APP auf das Mikrofon zugreift.
- III. Vor der Live-Schaltung den bevorzugten Anzeigemodus auswählen. Der Anzeigemodus kann während eines Live-Stream- Abschnitts nicht geändert werden.

Live-Stream auf YouTube



1. Auf das Symbol **LIVE**  tippen.

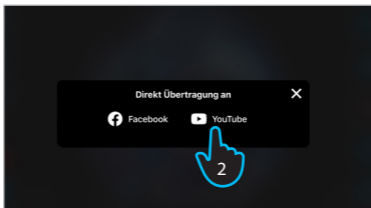

2. Tippen, um YouTube auszuwählen.

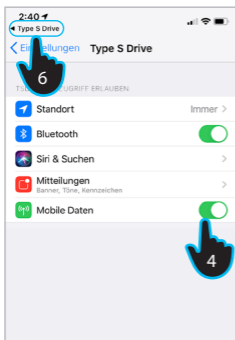

3. Eine WiFi- oder mobile Hotspot-Verbindung auswählen.*

*Zum Herstellen einer mobilen Hotspot-Verbindung den Hotspot ausfindig machen und Schritte 4-6 befolgen. Wenn eine Verbindung mit einem WiFi hergestellt werden soll, die SSID wählen, das Passwort eingeben und mit Schritt 7 fortfahren.

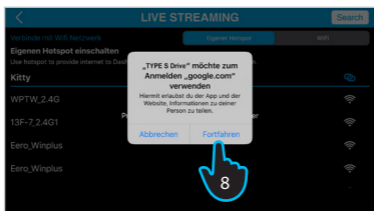

4. Mobile Daten aus- und wieder einschalten.
5. Mobilen Hotspot aktivieren, um eine Verbindung herzustellen.
6. Auf das Symbol **Type S Drive** tippen, um zur APP zurückzukehren.
7. Das Passwort des mobilen Hotspots eingeben und auf **OK** tippen.
8. Zur Anmeldung beim Google-Konto auf **Weiter** tippen.

9

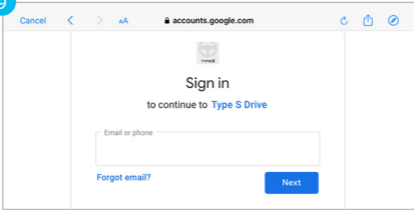

9. Im Google-Konto mit der E-Mail-Adresse anmelden, die mit dem YouTube-Konto verknüpft ist* und auf **Weiter** tippen.

***Hinweis:** Vor Schritt 8 folgende Schritte durchführen:

- I. Beim YouTube-Konto anmelden und einen YouTube-Kanal erstellen falls noch keiner angelegt ist.
- II. Die Kontoüberprüfung bestätigen und sicherstellen, dass in den letzten 90 Tagen keine Live-Stream-Einschränkungen vorlagen.

Bei allen Fragen im Zusammenhang mit Go Live den YouTube Support konsultieren.

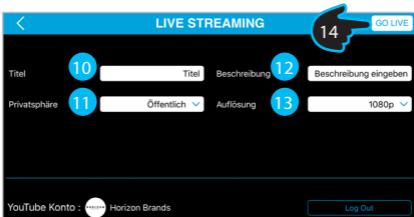

10. Titel erstellen.
11. Datenschutzeinstellung auswählen. Auf den Abwärtspfeil unter „Datenschutz“ tippen und **Öffentlich, Privat** oder **Unlisted** auswählen.
12. Beschreibung hinzufügen.
13. Auflösung des Live-Streams auswählen. **720p** oder **1080p** auswählen.
14. Auf **GO LIVE** tippen, um den Live-Stream zu starten.

Hinweise:

- Die TravCa Dash 360 stoppt die Aufzeichnung auf der MicroSD während eines Live-Stream-Abschnitts.
- Die TravCa Dash 360 exportiert während eines Live-Stream-Abschnitts im 360°-VR-Betrieb in der Facebook und YouTube APP ein vollständiges, nicht zugeschnittenes Bild. Daher ist ein schwarzer Rahmen zu sehen.

Live-Stream-Ansicht

Zur Facebook/ YouTube APP wechseln



Startbildschirm

Live-Stream stoppen

Live-Stream auf YouTube APP anzeigen

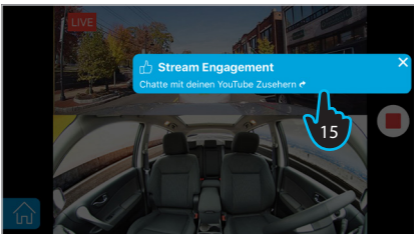

15. Auf das Symbol  der Live-Stream-Anzeige und dann auf **Stream Engagement** tippen, um zur YouTube APP zu wechseln.

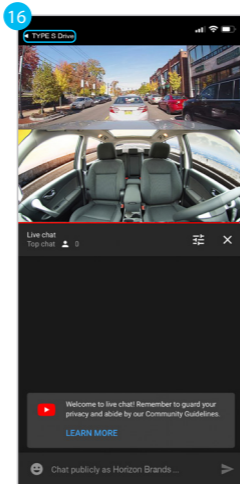

16. In der YouTube APP auf das Symbol **Type S Drive** tippen, um zur Type S Drive APP zurückzukehren.

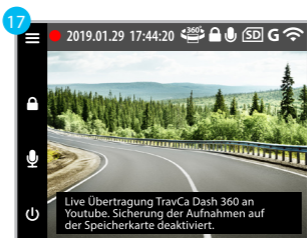

17. Auf die retour Taste ↶ tippen, um das Live-Streaming zu beenden.

Live-Stream auf Facebook



1. Auf das Symbol **LIVE**  tippen.

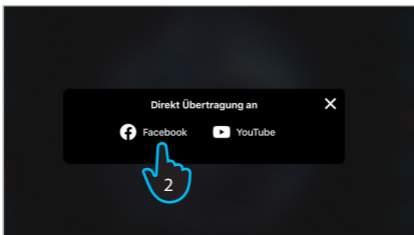

2. Tippen, um Facebook auszuwählen.

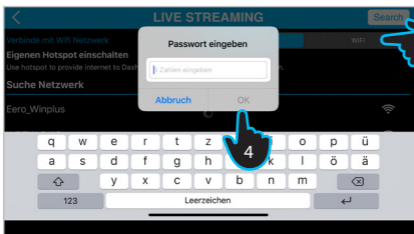

3. WiFi oder mobilen Hotspot wählen.

4. Das Passwort eingeben und auf **OK** tippen.

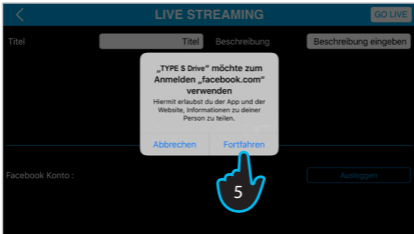

5. Zur Anmeldung beim Facebook-Konto auf **Weiter** tippen.

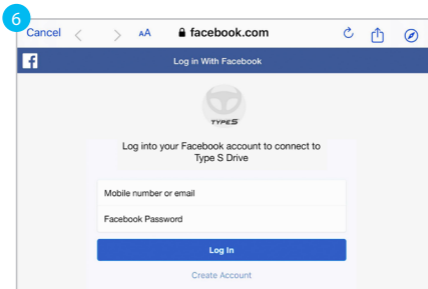

6. Beim Facebook-Konto anmelden.

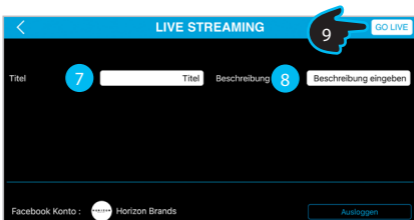

7. Titel erstellen.
8. Beschreibung hinzufügen.
9. Auf **GO LIVE** tippen.

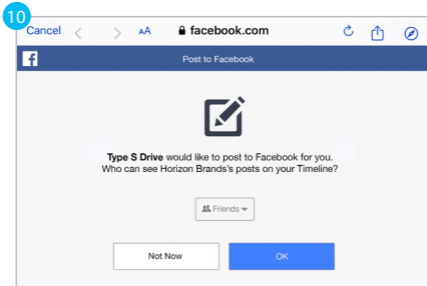

10. Auswählen, wer die Posts online sehen kann, und zum Senden auf **OK** tippen.

Hinweise:

- I. Facebook erlaubt es dem Benutzer, bis zu 4 Stunden in jedem Live-Streaming-Abschnitt zu senden.
- II. Die Facebook APP unterstützt den 360° VR-Anzeigemodus. Beim Anzeigen der 360°-Sendung einfach das Smartphone drehen oder auf der Anzeige ziehen, um zu drehen. Diese Option ist bei Facebook Live in einem Webbrowser nicht verfügbar.

Live-Stream auf in der Facebook APP

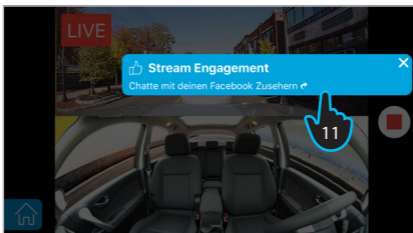

11. Auf das Symbol  der Live-Stream-Anzeige und dann auf **Stream Engagement** tippen, um zur Facebook APP zu wechseln.

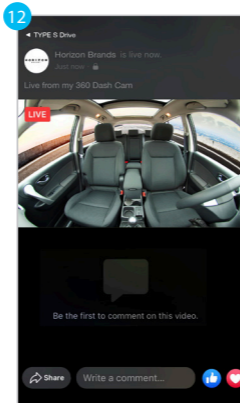

12. In der Facebook APP auf das Symbol **Type S Drive** tippen, um zur Type S Drive APP zurückzukehren.

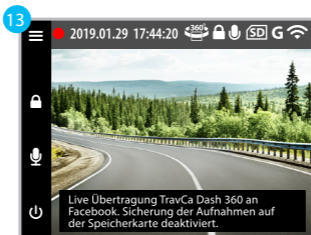

13. Auf die Zurück Taste ↶ tippen, um das Live-Streaming zu beenden.

14. KONFIGURATION UND MENÜ-EINSTELLUNGEN



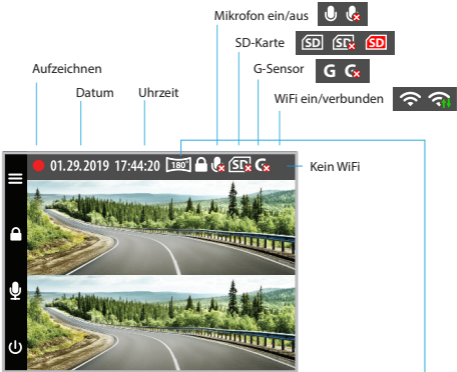



Die Konfiguration und Einstellungen mit den 4 Funktionstasten auf der TravCa Dash 360 vornehmen. Die Schaltflächen und ihre entsprechenden Funktionen im Videobetrieb sind unten aufgeführt.



Videobetrieb

Perspektiven

-  180° Panorama
-  360° Rundum
-  360° VR
-  Fischauge
-  2 in 1
-  3 in 1
-  4 in 1

- Einstellung (einmal drücken) — 
- Video sperren/entsperren (einmal drücken) — 
- Mikrofon ein/aus (einmal drücken) — 
- Anzeige ein/aus (einmal drücken) — 
- ein/aus (drücken und 3 Sek. gedrückt halten) — 
- Wiederherstellung der werkseitigen Firmware-Version (gedrückt halten, während das MicroUSB-Kabel eingesteckt wird, um die Dash Cam einzuschalten, und länger als 10 Sekunden gedrückt halten) — 



Die Tasten und ihre entsprechenden Funktionen im Kamerabetrieb sind in der folgenden Bildschirmansicht aufgeführt.

The screenshot shows the camera's live viewfinder. At the top, it displays the date '01.29.2019', time '17:44:20', and status icons for '180', 'SD', and Wi-Fi. The main area shows a landscape with a road and trees. On the left side, there are four control icons: a menu icon (three horizontal lines), a square (shutter), a back arrow, and a power button. Blue lines connect these icons to their respective function descriptions on the left.

- Einstellung (einmal drücken)
- Schnappschuss (einmal drücken)
- Zurück zum Videobetrieb (einmal drücken)
- Anzeige ausschalten (einmal drücken)
- Hauptschalter ein/aus (drücken und 3 Sek. gedrückt halten)

Kamerabetrieb



Wiederholungsschleife

Die Dauer des jeweils aufgezeichneten Filmmaterials auswählen.

Video Einstellung

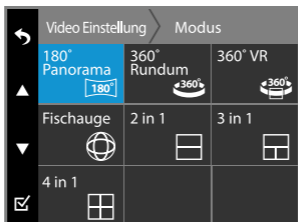

Videobetrieb

Betrieb	Auflösung	Bilder pro Sekunde (fps)
180° Panorama	1920 X 1080	30
360° Rundum	2048 X 416	30
360° VR (Der Zeitstempel bei der Videowiedergabe erscheint verzerrt)	1920 X 960	30
Fischauge	1728 X 1728	30
2 in 1	1440 X 1080	30
3 in 1	1440 X 1080	30
4 in 1	1440 X 1080	30



Aufnahme beim Parken (Parken und Aufzeichnen)

Betrieb	Verhalten
Off (Aus)	Ohne Zeitrafferaufnahme
10	Zeitrafferaufnahme, nimmt 1 Bild pro 10 Sekunden auf.
5	Zeitrafferaufnahme, nimmt 1 Bild pro 5 Sekunden auf.
1	Zeitrafferaufnahme, nimmt 1 Bild pro 1 Sekunde auf.



Sensor Erschütterung

Wenn der G-Sensor eine plötzliche Bewegung wie einen Aufprall oder eine Kollision erkennt, löst er eine Vorfallaufzeichnung aus. Das Material wird im Ordner „Vorfälle“ auf der MicroSD- Karte gespeichert. Das Empfindlichkeitsniveau kann von Stufe 1–4 eingestellt werden: Stufe 1 ist weniger empfindlich und Stufe 4 ist am empfindlichsten. AUSSCHALTEN, um die G-Sensor-Funktion zu deaktivieren.

HINWEIS: Der Sensor wird automatisch auf Stufe 4 eingestellt, wenn die TravCa Dash 360 im "Aufnahme beim Parken" Modus aufzeichnet.

Kameraeinstellung



Auflösung

Auflösung (Megapixel)	Größe 4:3
8 MP	3264 x 2448
5 MP	2560 x 1920
3 MP	2048 x 1536

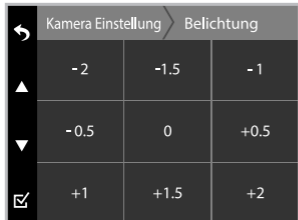

Belichtung

- Die Belichtungsstufe an verschiedene Lichtverhältnisse anpassen.
- Die Werte reichen von -2 bis +2.

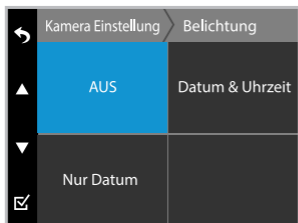

Zeitstempel

Zeitstempel auf aufgezeichneten Mediendateien EIN-/ AUSSCHALTEN.



Nachtmodus

Den Betrieb „Nachtmodus“ auswählen. Der Lichtsensor erkennt und schaltet automatisch in den Nachtsichtbetrieb um, wenn die TravCa Dash 360 in schwach beleuchteten Umgebungen aufzeichnet. Die Anzeige wird im Nachtsichtbetrieb aufgehellt und in Schwarzweiß dargestellt.

Automatischen Betrieb auswählen. Der Lichtsensor erkennt und schaltet automatisch in den automatischen Betrieb um, wenn die Dash Cam in schwach beleuchteten Umgebungen aufzeichnet. Im automatischen Betrieb wird die Anzeige aufgehellt und in Farbe angezeigt.

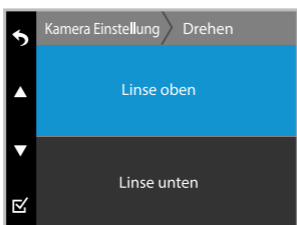

Drehen

Die Standard-Kameraansicht ist auf Kameralinse nach unten eingestellt. Drehen auswählen, wenn der Montagewinkel ein Drehen der Dash Cam um 180 Grad erfordert.

Systemeinstellung

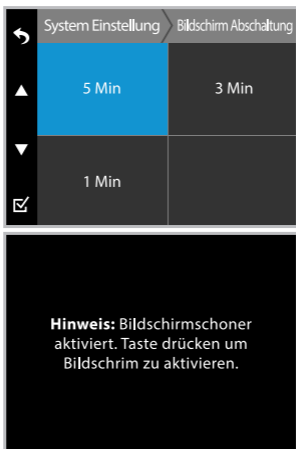

Bildschirm Abschaltung

Die Anzeige nach einem bestimmten Zeitintervall der Inaktivität ausschalten. Zum Einschalten der Anzeige eine der Funktionstasten drücken.

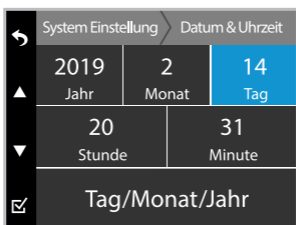

Datum und Uhrzeit

Datum und Uhrzeit vor der Verwendung der TravCa Dash 360 einstellen, da dies den Zeitstempel auf allen aufgezeichneten Mediendateien beeinflusst.

Hinweis: Die Taste und drücken, um unterschiedliche Zeitstempelkombinationen auszuwählen: DD/MM/YY (TT/MM/JJ), YY/MM/DD (JJ/MM/TT), MM/DD/YY (MM/TT/JJ).

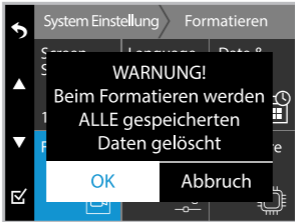

Formatieren

Alle Daten auf der MicroSD- Karte löschen.

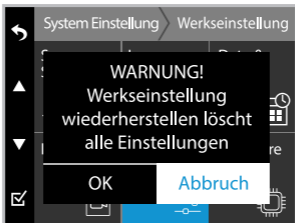

Werkseinstellung

Zum Zurücksetzen aller Einstellungen auf die Standardwerte.

15. ANZEIGEN & VERWALTEN VON DATEIEN AUF DEM COMPUTER

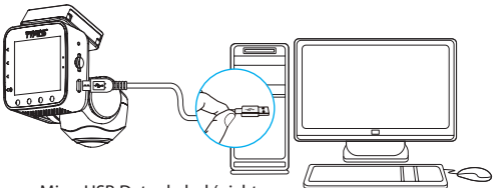

MicroUSB Datenkabel (nicht im Lieferumfang enthalten)

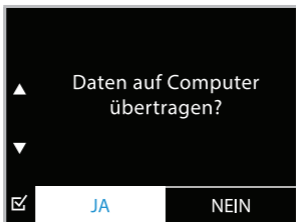

Sobald die TravCa Dash 360 mit einem MicroUSB-Datenkabel (nicht im Lieferumfang enthalten) an einen Computer angeschlossen ist, wird dieser Text auf der Dash Cam angezeigt. OK auswählen, um fortzufahren.

Die TravCa Dash 360 erscheint als neues USB-Laufwerk. Der Benutzer kann Dateien auf der Micro USB-Karte direkt vom Computer aus verwalten.

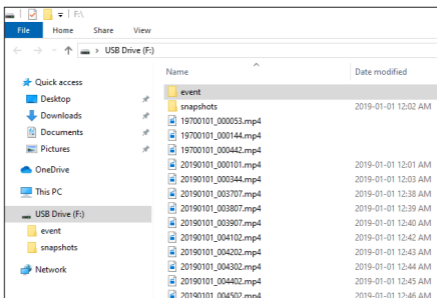

Hinweis: Die TravCa Dash 360 stoppt die Aufnahme, wenn sie an einen Computer angeschlossen wird.

Die 360° VR-Aufnahmen können mit der Microsoft Movies & TV App für PC oder dem VLC Media Player für Mac abgespielt werden.

16. SICHERHEITSINFORMATIONEN

WICHTIGE SICHERHEITSHINWEISE

1. DIESE ANWEISUNGEN AUFBEWAHREN – Dieses Handbuch enthält wichtige Sicherheits- und Betriebsanweisungen.
2. Vor Gebrauch des Produkts alle Anweisungen und Warnhinweise lesen.
3. Das Autoladegerät darf nicht Regen, Feuchtigkeit oder Schnee ausgesetzt werden.
4. Die Verwendung eines Zusatzgeräts, das nicht von Type S empfohlen oder verkauft wird, kann zu einem Feuer- oder Stromschlagrisiko oder zu Personenschäden führen.
5. Beim Herausziehen des Autoladegeräts am Stecker und nicht am Kabel ziehen, um die Gefahr einer Beschädigung von Stecker und Kabel zu verringern.
6. Sicherstellen, dass das Kabel so angebracht ist, dass man nicht darauf tritt, darüber stolpert oder dass es anderweitig beschädigt oder strapaziert werden kann.
7. Das Autoladegerät darf nicht betrieben werden, wenn das Kabel oder der Zigarettenanzünder beschädigt ist.
8. Das Autoladegerät darf nicht in Betrieb genommen werden, wenn es einen heftigen Schlag erhalten hat, heruntergefallen ist oder anderweitig beschädigt wurde.
9. Das Autoladegerät darf nicht zerlegt werden, da bei unsachgemäßem Zusammenbau die Gefahr eines Stromschlags oder Brandes besteht.
10. Zur Verringerung der Stromschlaggefahr muss das Ladegerät vor jeder Wartung oder Reinigung vom Netz getrennt werden. Durch Ausschalten der Steuerelemente wird dieses Risiko nicht verringert.

WARNUNG: Bitte diese Warnungen und Anweisungen befolgen, um schwere Unfälle mit Sachbeschädigung oder schwere Verletzungen bis hin zum Tode zu vermeiden.

- Die TravCa Dash 360 ist als Hilfe bei der Erkennung großer, feststehender Objekte gedacht, um Schäden am Fahrzeug zu dokumentieren. Die Verwendung

der TravCa Dash 360 ist kein Ersatz für sicheres, ordnungsgemäßes und legales Fahren.

- Die Fahrer dürfen sich niemals ausschließlich auf die TravCa Dash 360 verlassen. Das Bild auf der Anzeige weicht von den tatsächlichen Bedingungen ab. Die im Monitor angezeigten Objekte entsprechen nicht der tatsächlichen Entfernung, da ein Weitwinkelobjektiv verwendet wird.
- Die „Nachtsicht“-Funktion der TravCa Dash 360, d. h. hohe Performance-Helligkeit mit farbenfrohem Bild, soll helfen – die Funktion hat jedoch ihre Grenzen. Der Fahrer sollte die Fahrzeugumgebung immer mit eigenen Augen überprüfen, da das angezeigte Bild schwach oder dunkel, verzerrt oder nicht vollständig sichtbar sein kann. Vor dem Weiterfahren immer erst den Bereich hinter dem Fahrzeug und alle Seiten visuell mithilfe der Spiegel kontrollieren.
- Der Bereich, der von der TravCa Dash 360 angezeigt wird, ist durch die Karosserie des Fahrzeuges begrenzt. Die TravCa Dash 360 zeigt keine Objekte, die sich außerhalb des Sichtfeldes der Kamera befinden. Der angezeigte Bereich kann je nach Fahrzeugausrichtung oder Straßenzustand variieren.
- Vor jedem Gebrauch sind die Position und der Montagewinkel der Kamera zu überprüfen.
- Nicht auf die TravCa Dash 360 schlagen. Andernfalls können Fehlfunktionen oder Schäden auftreten sowie Brände oder Stromschläge verursacht werden.
- Die TravCa Dash 360 zeigt nur Objekte, die sich innerhalb des Sichtfeldes des Gerätes befinden. Daher ist es unbedingt erforderlich, dass die TravCa Dash 360 sauber gehalten und ihre Sicht nicht eingeschränkt wird.
- Alle für das Gerät geltenden Verkehrsregeln und Kfz-Vorschriften einhalten.
- Bezüglich eventueller Einschränkungen bei der Montage oder Verwendung sind die örtlichen Gesetze und Vorschriften zu beachten, insbesondere die jeweils geltenden Datenschutzbestimmungen.
- Niemals Kinder mit dem Gerät spielen lassen. Kleinteile können eine Erstickungsgefahr darstellen.
- Die TravCa Dash 360 ist mit einer Kunststoffabdeckung versehen. Die Abdeckung beim Reinigen von

Schmutz oder Schnee nicht zerkratzen.

- Bei starken Temperaturschwankungen ist die Funktion des Geräts möglicherweise eingeschränkt.
- Bei starker direkter Lichteinstrahlung in die Kamera werden Objekte möglicherweise nicht klar dargestellt.
- Die Anzeige kann unter Fluoreszenzlicht flackern.
- Die Farben der Objekte auf dem Dash-Monitor können sich etwas von denen des tatsächlichen Objekts unterscheiden.
- Zur Reinigung der Kamera darf kein Alkohol, Benzol oder Verdünner verwendet werden. Dies führt zu Verfärbungen. Die Kamera zur Reinigung mit einem sauberen Tuch abwischen, das mit mildem, mit Wasser verdünntem Reinigungsmittel angefeuchtet wurde, und anschließend mit einem trockenen Tuch abwischen.
- Das W-Lan funktioniert bis zu 3 m (9,84 ft) Entfernung ohne Hindernisse.

SICHERHEIT RUND UM UND HINTER ANDEREN FAHRZEUGEN

Der Einsatz der TravCa Dash 360 reicht nicht aus, um den toten Winkel eines Fahrzeugs vollständig zu überwinden. Viele vermeidbare Verletzungen und Todesfälle ereignen sich in Einfahrten oder auf Parkplätzen, wenn Fahrer Kinder, Haustiere oder andere Personen in der Nähe ihrer Fahrzeuge nicht sehen.

17. WARTUNG & GARANTIE

REINIGUNG

- Wenn sich Schmutz, Regen oder Schnee an der Kamera festsetzt, kann es sein, dass die Objekte auf dem Monitor nicht deutlich erkennbar sind. Wassertropfen, Schnee oder Schlamm auf der Kameralinse mit Wasser abspülen und mit einem trockenen Tuch abwischen.
- Zur Reinigung der Kamera darf kein Alkohol, Benzol oder Verdünner verwendet werden. Dies

führt zu Verfärbungen. Die Kamera zur Reinigung mit einem sauberen Tuch abwischen, das mit mildem, mit Wasser verdünntem Reinigungsmittel angefeuchtet wurde, und anschließend mit einem trockenen Tuch abwischen.

GARANTIE

Wir vertrauen darauf, dass Du Deine TravCa Dash 360 und ihr Zubehör pflegst, nicht beschädigst und nur bestimmungsgemäß verwendest. Neben den Dir zustehenden gesetzlichen Mängelrechten gewähren wir daher bis zu 3 Jahre Garantie. Die Garantiebedingungen findest Du unter www.typesauto.de.

Wir bei Type S lieben den Kontakt zu unseren Kunden. Melde Dich bei uns mit Deinen Anliegen und Anregungen zu Deine TravCa Dash 360, wir werden Dir gerne zuhören und weiter helfen.

18. ALLGEMEINE INFORMATIONEN

FCC/IC-Konformitätserklärung:

Dieses Gerät entspricht Teil 15 der FCC-Vorschriften und dem/den lizenzfreien RSS-Standard(s) von Industry Canada. Der Betrieb unterliegt den folgenden zwei Bedingungen: 1) Dieses Gerät darf keine schädlichen Störungen verursachen und 2) dieses Gerät muss alle empfangenen Interferenzen akzeptieren, einschließlich Interferenzen, die einen unerwünschten Betrieb verursachen können.

WARNUNG: Änderungen oder Modifikationen an diesem Gerät, die nicht ausdrücklich von der für die Einhaltung der Vorschriften verantwortlichen Partei genehmigt wurden, können dazu führen, dass die Berechtigung des Benutzers zum Betrieb des Geräts erlischt. Der Hersteller ist nicht verantwortlich für Störungen des Radio- oder Fernsehbetriebs, die durch unbefugte Modifikationen oder Änderungen an diesem Gerät verursacht werden. Solche Modifikationen oder Änderungen können dazu führen, dass die Berechtigung des Benutzers zum Betrieb des Geräts erlischt.

Hinweis: Dieses Gerät wurde getestet und entspricht den Grenzwerten für digitale Geräte der Klasse B gemäß Teil 15 der FCC-Vorschriften. Diese Grenzwerte sind so ausgelegt, dass sie einen angemessenen Schutz gegen schädliche Störungen in einer Wohnanlage bieten. Dieses Gerät erzeugt, verwendet und kann Hochfrequenzenergie ausstrahlen und kann, wenn es nicht in Übereinstimmung mit den Anweisungen montiert und verwendet wird, schädliche Interferenzen beim Radio- oder Fernsehempfang verursachen. Dies kann durch Ausschalten und erneutes Einschalten des Geräts festgestellt werden. Der Benutzer sollte versuchen, die Interferenz durch eine oder mehrere der folgenden Maßnahmen zu beheben:

- Die Empfangsantenne neu ausrichten oder verlegen.
- Den Abstand zwischen dem Gerät und dem Empfänger vergrößern.
- Das Gerät an eine Steckdose eines anderen Stromkreises anschließen (nicht an den gleichen Stromkreis, an den der Empfänger angeschlossen ist).
- Den Händler oder einen erfahrenen Radio-/Fernsehtechniker zurate ziehen, um Hilfe zu erhalten.

Das Gerät wurde bewertet und erfüllt die allgemeine HF-Expositionsanforderung. Zur Einhaltung der HF-Expositionsrichtlinien der FCC/IC sollte dieses Gerät mit einem Mindestabstand von 20 cm zwischen der Kühlung und dem Körper installiert und betrieben werden.

CAN ICES-3 (B)/NMB-3(B)

ü 3M VHB™ ist eine Marke der 3M Company.

Android ist eine Marke von Google Inc.

iPhone, iPad, Mac und iPod touch sind Marken von Apple Inc.

Microsoft ist eine eingetragene Marke der Microsoft Corporation.

VideoLAN, VLC, VLC Media Player und x264 sind international eingetragene Marken der gemeinnützigen VideoLAN-Organisation.

Das Facebook-Logo ist eine Marke von Facebook, Inc. YouTube und das YouTube-Logo sind eingetragene Marken von Google Inc.

TOURING ITEMS
TYPES

Eine Marke der Horizon Brands Gruppe
Horizon Brands Europe GmbH
Mergenthalerallee 77, D-65760 Eschborn
©2020 Type S. Alle Rechte vorbehalten.

www.typesauto.de

We congratulate you on your purchase of the TravCa Dash 360, your ultimate driving companion.

With the help of this operating instructions manual you can set up and use your 360° HD Dash Cam. Please also note the safety instructions and the data protection regulations applicable in your country.

We would be happy if you share your experience with the TravCa Dash 360 with us. You can find us on YouTube, Instagram and Facebook.

We are also happy to answer your questions and provide assistance personally: www.typesauto.de









Your Type S Germany team wishes you a lot of fun with the Type S TravCa Dash 360!

Type S Germany is part of Horizon Brands Europe GmbH, Mergenthalerallee 77, D-65760 Eschborn, +49 6196 77197 00

TABLE OF CONTENTS

1. Package Contents	54
2. Product Specifications	55
3. Product Overview	56
4. Installation	57
5. Connect to Power	59
6. Modes & LED Indicators	60
7. Initial Setup	61
8. Recording Time	61
9. Technical Specifications	61
10. Download the APP	63
11. Pair the Dash Cam with the APP	64
12. Using the APP	69
13. Live Streaming	78
14. Configuration & Menu Settings	87
15. Viewing and managing media files using a computer	94
16. Safety Information	96
17. Maintenance & Warranty	98
18. General Information	98

1. PACKAGE CONTENTS

1. 	5. 
2. 	6. 
3. 	7. 
4. 	8. 

1. 1 x TravCa Dash 360
2. 1 x 12V Hardwire Cable
3. 1 x 12V Cigarette Charger Cable
4. 1 x Mount with 3M VHB™ Double-sided Tape
5. 2 x Cable Ties
6. 2 x Snap Locks
7. 1 x 3M VHB™ Double-sided Tape (Spare)
8. 1 x 16GB MicroSD Card (Class 10)
maximum support 128GB MicroSD

2. PRODUCT SPECIFICATIONS

Screen:	2.4" IPS
Resolution:	1080P Full HD
Frequency:	2.4 GHz
Operating Voltage:	Hardwire - DC 12V only, Cigarette Charger - DC 12V / DC 5V (USB-A)
Operating Temperature:	14°F~140°F (-10°C~60°C)
Viewing Angle:	210° (Fisheye FOV)
Image Sensor:	5MP
Maximum Signal Range:	9.84 Feet / 3 Meters (without interference or obstruction)

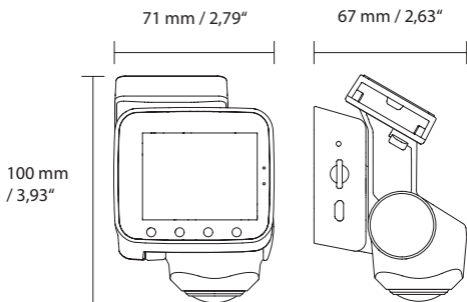

3. PRODUCT OVERVIEW

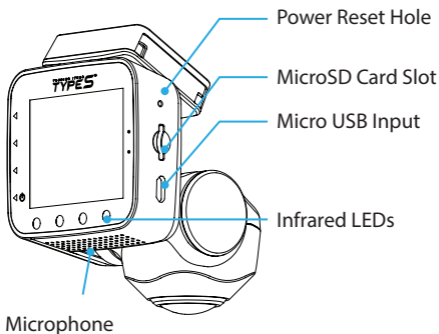
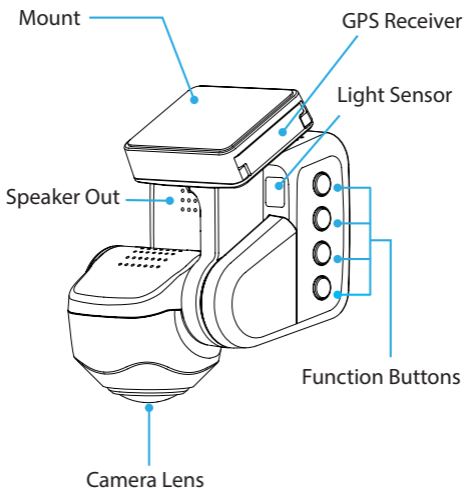

4. INSTALLATION

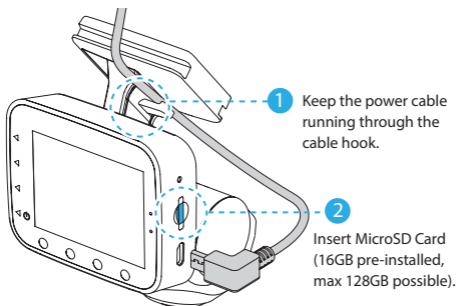

- 3 Check the live screen in Type S Drive APP and determine the most suitable mounting position.

WARNING: Do not install the product in a location where it can obstruct the driver's field of vision.

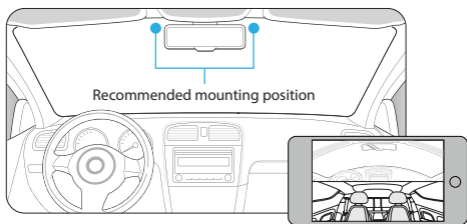

- 4 Slide the mount onto TravCa Dash 360.

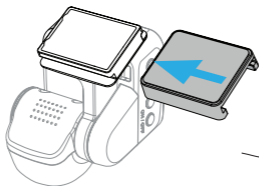

- 5 Remove protective film from mount and attach TravCa Dash 360 to previously cleaned windshield.



- 6 Route and hide the power cable in the headliner and pillars in your vehicle.

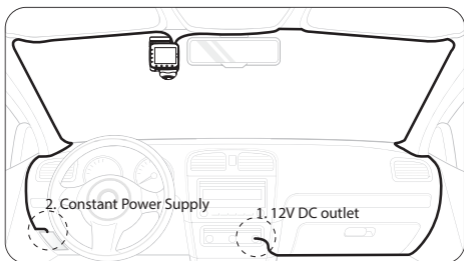

Option 1 - Plug the Cigarette Charger Cable into the 12V DC outlet.

OR

Option 2 - Connect the Hardwire Cable into a 12V DC constant power supply. Hardwiring by qualified professionals only.

5. CONNECT TO POWER

Option 1 - Connect to 12V or 5V DC outlet

Plug the Cigarette Charger Cable into a 12V DC outlet and turn on the engine, the TravCa Dash 360 will start recording.

NOTES:

- 12V DC outlet does not provide constant power, the TravCa Dash 360 will not be able to record in Park & Record Mode when the vehicle's engine is turned off.
- The TravCa Dash 360 can be connected to a 5V DC power source with a Micro USB Cable (not included), e.g. a power bank like the Type S Startya 8Qi, can be connected and operated.

Option 2 - Hardwire to a constant power supply

The TravCa Dash 360 has two recording modes: 1) Normal Mode and 2) Park & Record Mode. The TravCa Dash 360 starts recording in Normal Mode, and switches to Park & Record Mode when the engine is off. A low voltage power cut-off function protects your vehicle battery from over-drain.

In order to enable the Park & Record Mode user must hardwire the TravCa Dash 360 to the vehicle's fuse panel using the hardwire cable provided.

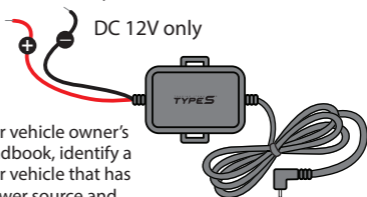

Refer to your vehicle owner's manual/handbook, identify a place in your vehicle that has constant power source and connect the DC 12V hardwire cable to it. Hardwiring by qualified professionals only.

Connect the **BLACK** cable to negative (-) terminal, and then Connect the **RED** cable to positive (+) terminal.

NOTE: Constant power supply means power is supplied to the TravCa Dash 360 even when the vehicle's engine is turned off.

Caution: Park & Record Mode and low voltage power cut-off function will be disabled if the hardwire connection is done without the use of the DC 12V hardwire cable that comes with the package.

6. MODES & LED INDICATORS

Power / Mode Status	LED Indicators
Power On TravCa Dash 360 powers ON when the engine is turned on. Alternatively, press and hold the power button for more than 3 seconds to power on the TravCa Dash 360.	Red LED light stays on when TravCa Dash 360 is powering on.
Power Off TravCa Dash 360 powers OFF when the engine is turned off. Alternatively, press and hold the power button for more than 3 seconds to power OFF the TravCa Dash 360.	Red LED light flashes 1 time when the TravCa Dash 360 is powering off.
Normal Mode	Red LED light flashes.
Park & Record Mode	Blue LED light flashes.
Live Stream	Red LED light stays on during a live stream section.
Firmware Upgrade	Red and blue LED lights flash together.
Default Setting	Red and blue LED lights flash together.

7. INITIAL SETUP

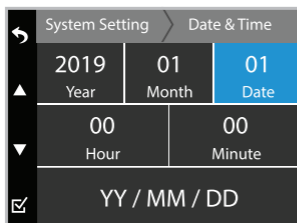

This menu will appear when The TravCa Dash 360 is first turned on. Set the date and time before using the TravCa Dash 360 as this will affect the time stamp on all recorded media files.

8. RECORDING TIME

Memory Card Capacity	Total Recording Time
16 GB	At least 73 minutes
32 GB	At least 146 minutes
64 GB	At least 292 minutes
128 GB	At least 584 minutes

NOTE: If you use your own MicroSD card please insert it into the TravCa Dash 360 and use the format function under system setting page before first use.

9. TECHNICAL SPECIFICATIONS

Memory Management

Micro SD Card	System Reserve	Event	Photo	Video
16 GB	1 GB	30 % = 4,6 GB	5 % = 0,75 GB	65 % = 9,75 GB
32 GB	1 GB	30 % = 9,3 GB	5 % = 1,55 GB	65 % = 20,15 GB
64 GB	1 GB	30 % = 18,9 GB	5 % = 3,15 GB	65 % = 40,95 GB
128 GB	1 GB	30 % = 38,1 GB	5 % = 6,35 GB	65 % = 82,55 GB

Park & Record Mode

The TravCa Dash 360 will switch into Park & Record Mode 10 minutes after the vehicle engine is off and the vehicle is not moving. WiFi and LCD screen will be off during Park & Record Mode. TravCa Dash 360 switches back to Normal Mode when engine starts. This feature is only available when the TravCa Dash 360 is connected through hardwiring.

Low voltage power cut-off

When the TravCa Dash 360 is connected to the vehicle's constant power source through hardwiring, it will monitor vehicle battery's voltage. TravCa Dash 360 will perform low voltage cut-off when 1) voltage drops below 12V for 30 minutes, or 2) voltage drops below 11.6V for 10 minutes.

High temperature power cut-off

This function prevents the TravCa Dash 360 from overheating. The TravCa Dash 360 will shut down automatically if its temperature reaches around 90 °C (194 °F) in Park & Record Mode, or 100 °C (212 °F) in Normal Mode. TravCa Dash 360 will resume operation when temperature drops to 80 °C (176 °F).

10. DOWNLOAD THE APP

The TravCa Dash 360 auto sync function enables you to control and play back recorded media files using your smartphone with the Type S Drive APP. Scan below QR code or search "Type S Drive" in the APP Store or Google Play. Download and install the APP.



Compatible with iPhone 4s and higher, iPad3, iPad Mini, iPad Air and higher, and iPod touch 5th Generation and higher.
Requires iOS 9.0 or higher.

Compatible with phones with Android™ 5.0 or higher.

NOTE: The APP is only available on smartphones with Apple iOS 9 or newer, and Android 5.0 or newer. The Type S Drive APP is not accessible from tablets, browsers, or PCs.

11. PAIR THE TRAVCA DASH 360 WITH THE APP

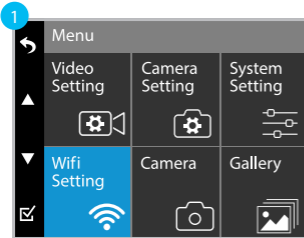

1. Open the TravCa Dash 360's main menu and navigate to **WiFi Setting**.

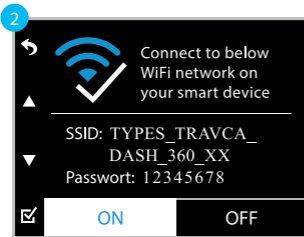

2. Go to **WiFi Setting** and turn it on. **NOTE:** Default WiFi is set as ON.

WiFi icon will appear on LCD screen 10 seconds after TravCa Dash 360 is powered on.



Android Device

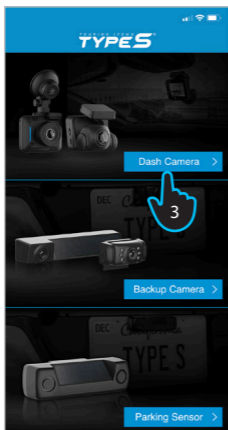

3. Open the Type S Drive APP and tap the **Dash Camera** category.

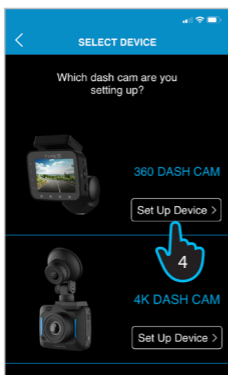

4. Tap **Set Up Device** on 360 Dash Cam.

NOTE: After the initial sync, the **Set Up Device** tap will be changed to **Connect** next time you do the auto sync.

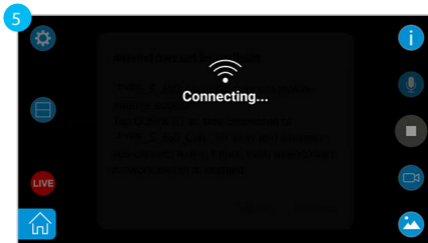

5. The APP will switch to the live view screen and searches for the TravCa Dash 360's SSID which begins with its model number „TYPES_TRAVCA_DASH_360_XX“ and connects to the TravCa Dash 360 automatically.

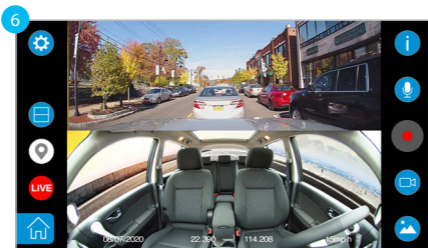

6. You should see the live view of TravCa Dash 360 if the connection is successful.

iOS Device

(Follow step 1 - 4 from previous instruction)

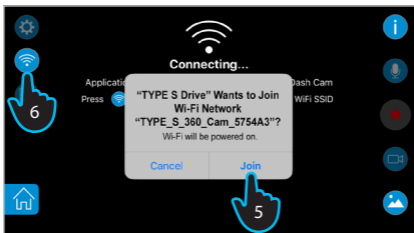

5. Tap **Join** when the APP prompts you to join the TravCa Dash 360's WiFi network "TYPES_TRAVCA_DASH_360_XX"
6. Or tap the  WiFi setting icon to go to APP permissions setting page.

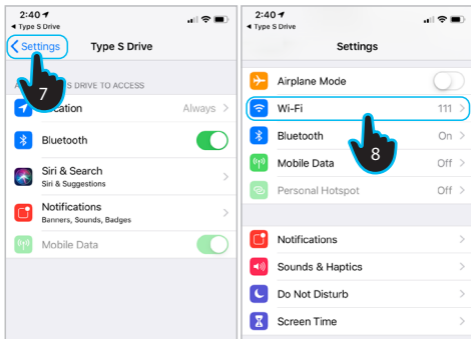

7. Tap **Settings** on the APP permissions setting page.
8. Scroll to the top, and tap to enter the WiFi setting page.

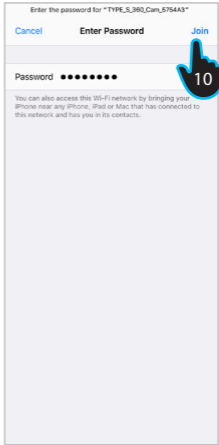
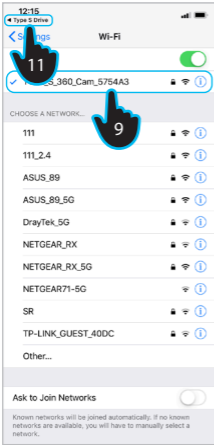

9. Choose "TYPES_TRAVCA_DASH_360_XX".
10. Enter the default password "12345678" and tap **Join**.
11. Tap **Type S Drive** icon to return to the Type S Drive APP
12. You should see the live view of the TravCa Dash 360 on the main interface.

12. USING THE APP

Main Interface



- Main Menu
- WiFi Setting (iOS only)
- Display Mode
- GPS Signal
- Live-Streaming
- Home Screen

- On-screen Instructions
- Microphone On / Off
- Record
- Video Mode / Camera Mode
- Gallery

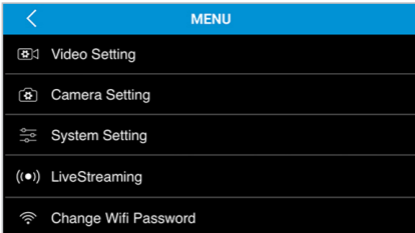

Main Menu

The default settings of the TravCa Dash 360 will allow you to use it without the need to change any settings. However, you can still customize the TravCa Dash 360 any way you prefer. Tap the  icon to enter the Main Menu.

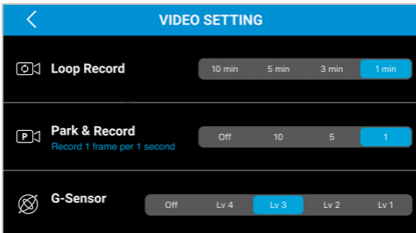

Video Setting

- Loop Record - Select the duration of each recorded footage.
- Park & Record - Select the interval value (in second) the TravCa Dash 360 captures each frame when the Park & Record Mode is activated.
- G-Sensor - Select the level of sensitivity of G-Sensor.

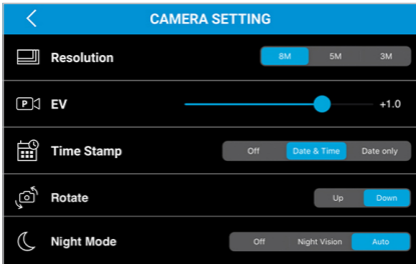

Camera Setting

- Resolution - Select the resolution of recorded footages.
- EV - Exposure Value.
- Time Stamp - Select choices of time stamp on recorded footages.
- Rotate - The default camera view is set to Down. Select rotate if your mounting angle requires you to flip the TravCa Dash 360 by 180 degrees.
- Night Mode - Turning the Night Vision Mode ON, OFF or AUTO.

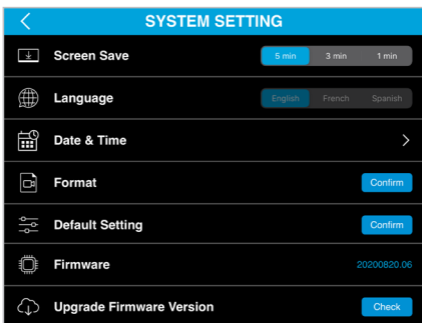

System Setting

- Screen Save - Select the period of inactivity before the TravCa Dash 360's LCD screen shut down automatically.
- Language - Choose your preferred language for the TravCa Dash 360's menu.
- Date & Time - Set up the date and time.
- Format - Erase everything on the MicroSD card.
- Default Setting - Reset the TravCa Dash 360 to default settings.
- Firmware - Shows the current TravCa Dash 360 firmware version.
- Upgrade Firmware Version - Tap to check and download the latest firmware and apply to the TravCa Dash 360.
- Upgrade - Appears as Up to date if the TravCa Dash 360 has the latest firmware.

(NOTE: Make sure MicroSD card is present, and the TravCa Dash 360 is connected to power during firmware upgrade process.)

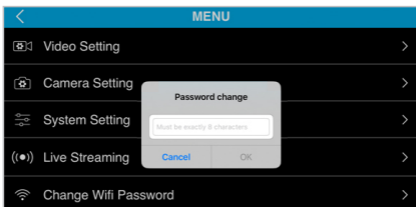

Change WiFi Password

We suggest user to reset the TravCa Dash 360 WiFi password after the initial connection in order to block unauthorized access from other smart devices that use the same APP.

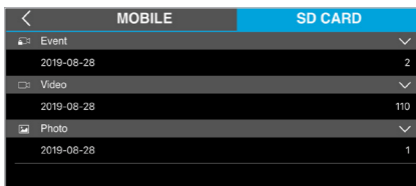

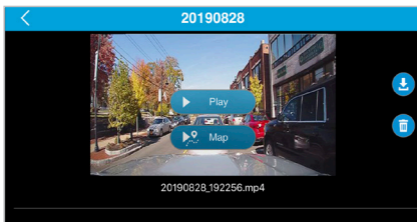

Gallery

Tap the  icon on the main interface to enter the media gallery. Tap the **SD CARD** tap to access the media files stored in the MicroSD card. Scroll down the list to select the file arranging from newest to oldest.



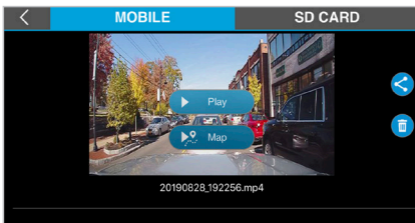

SD CARD tap

Tap the  icon to download the selected file into your smartphone, or tap the  icon to delete the file from the MicroSD card.





MOBILE tap

Tap the **MOBILE** tap to access the downloaded files in your smartphone. You can manage files even if your phone is not auto sync with the TravCa Dash 360. Tap the  icon to share the selected file, or tap the  icon to delete the file.



GPS Information

You can tap  to play the footage or tap  to show GPS location while the footage is playing back.

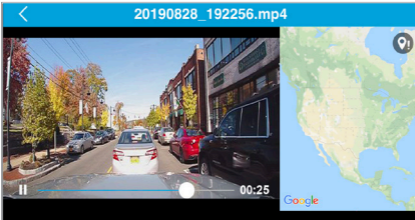

GPS Signal Status 1

This status indicates GPS receiver is waiting for GPS signal when the footage is recorded. GPS trip data will resume once it picks up the signal. If this status appeared repeatedly please call our technical support to assist in troubleshooting.



GPS-Signalstatus 2

Dieser Status zeigt an, dass die Kartenverfolgung nicht funktioniert. Mobile Daten müssen aktiviert sein, damit die Kartenverfolgung verarbeitet werden kann.



Display Mode

Select from 7 different viewing modes.

180° Panorama



Rotate the Camera Lens into front facing when switching to 180° Panorama viewing mode.

360° VR



When 360° VR viewing mode is selected, user can change the field of view by swiping on the screen.

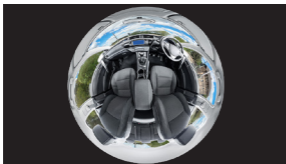

Fish Eye

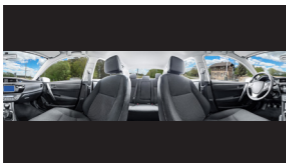

360° Panorama



2 in 1



3 in 1



4 in 1

13. LIVE STREAMING

The TravCa Dash 360 offers live streaming capability. With internet connection, you can easily share your TravCa Dash 360 footage on Facebook or YouTube anywhere you go.

Before enabling live stream feature, please make sure the following steps are checked:

- i. Allow the Type S Drive APP to use your smartphone's location service.
- ii. Allow the Type S Drive APP to access your microphone.
- iii. Choose the viewing mode you preferred before you go live, you cannot change the viewing mode during a live stream section.

Live stream on YouTube



1. Tap the **LIVE** icon.

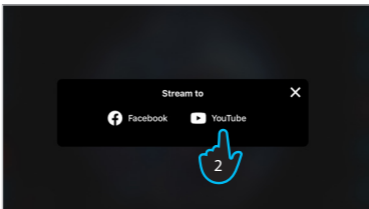

2. Tap to choose YouTube.

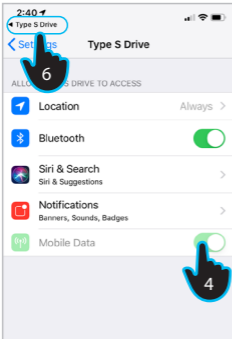
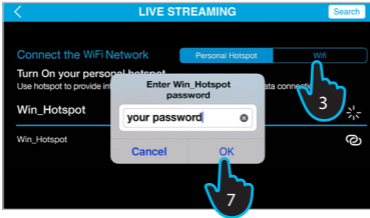

3. Choose WiFi or mobile hotspot connection.*

*If you choose to connect to your mobile hotspot, please locate it and follow step 4-6. Otherwise, if you choose to connect to WiFi, then choose your SSID and enter the password, and then follow step 7.

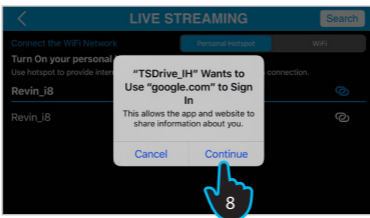

4. Turn of Mobile Data and turn it on again.
5. Turn on Mobile Hotspot to allow others to join.
6. Tap **Type S Drive** icon to return to the APP.
7. Type in the password of your mobile hotspot and tap **OK**.
8. Tap **Continue** to sign in your Google account.

9

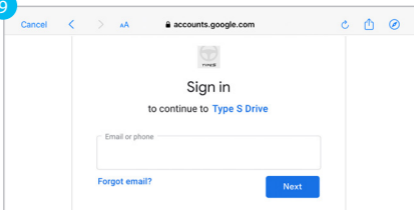

9. Sign in the Google account using the email address that is associated with your YouTube account* and tap **Next**.

***NOTE:** Make sure you complete the following before reaching step 8:

- i. You have already signed up for your YouTube account and have created your YouTube channel.
- ii. Confirm that your account is verified and that you have no live stream restrictions in the last 90 days. Visit support.google.com/youtube/answer/2474026 for all questions related to Go Live on YouTube.

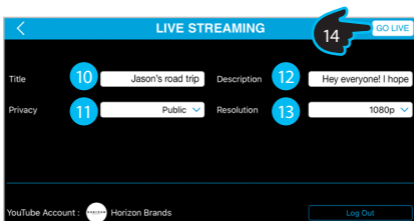

10. Create a title.
11. Select a privacy setting. Tap the down arrow under "Privacy" and choose **Public**, **Private**, or **Unlisted**.
12. Add a description.
13. Choose resolution of your live stream. Tap the down arrow under "Resolution" and choose **720p**, or **1080p**.
14. Tap **GO LIVE** to start the live stream.

NOTES:

- The TravCa Dash 360 will stop recording during a live stream section.

- The TravCa Dash 360 will export full, uncropped image during a 360° VR mode live stream section on the Facebook and YouTube APP, which causes a black area to appear on the top of the image.

Live Stream View

Switch to Facebook/
YouTube APP



Home Screen

Stop Live Stream

View live stream on YouTube APP

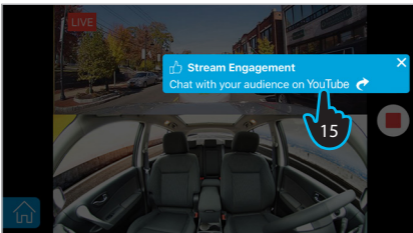

15. Tap the  icon from the Live Stream view and then tap **Stream Engagement** to switch to the YouTube APP.

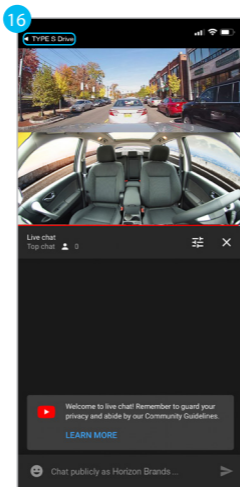

16. In the YouTube APP,
 tab **Type S Drive** icon
 to return to the Type S
 Drive APP.

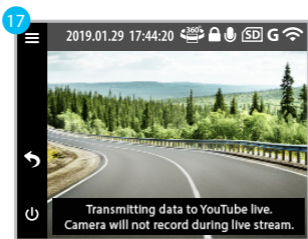

17. Press the ↶ button on the
 TravCa Dash 360 to end the
 live streaming.

Live stream on Facebook



1. Tap the **LIVE** icon.

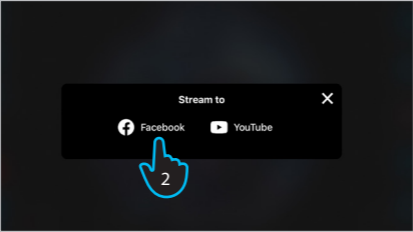

2. Tap to choose Facebook.

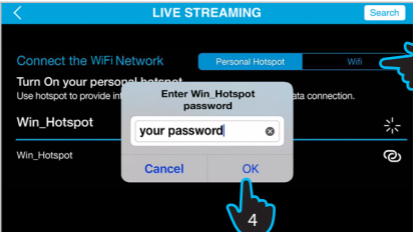

- 3. Choose WiFi or mobile hotspot.
- 4. Type in the password and tap **OK**.

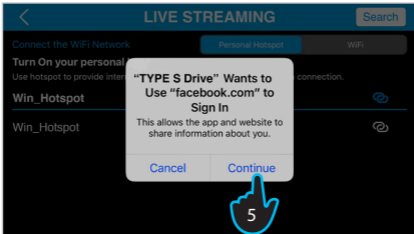

5. Tap **Continue** to sign in your Facebook account.

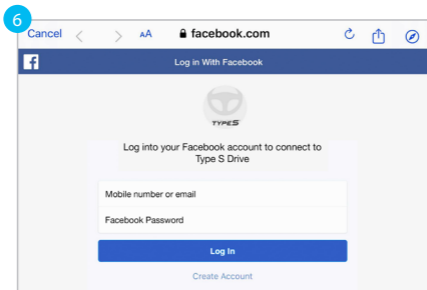

6. Log in your Facebook account.

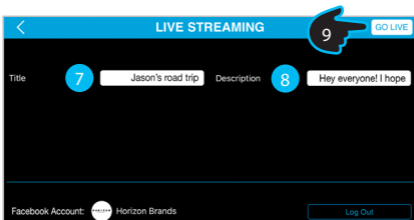

7. Create a title.
8. Add a discription.
9. Tap **GO LIVE**.

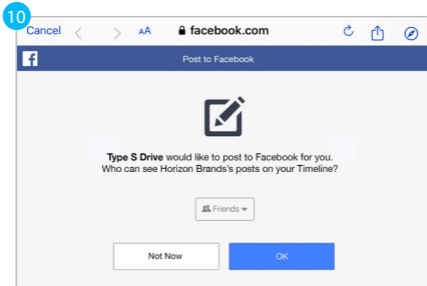



10. Choose who can see your posts online and tap **OK** to broadcast.

NOTES:

- I. Facebook allows user to broadcast up to 4 hours on each live streaming section.
- II. Facebook APP supports 360° VR viewing mode. If you are viewing the 360° broadcast just tilt your phone or drag on the screen to spin around. However, it is not available if you watch Facebook Live on a web browser.

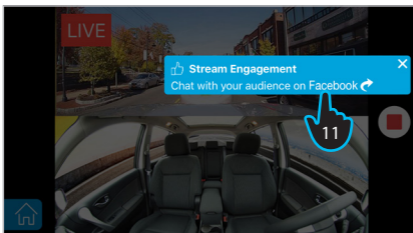
Live Stream on Facebook APP



11. Tap the  icon from the Live Stream view and then tap **Stream Engagement** to switch to the Facebook APP.

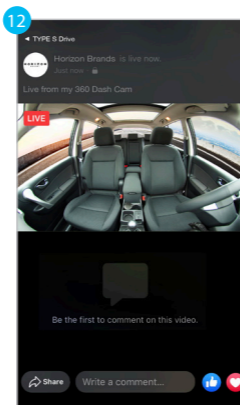

12. In the Facebook APP, tab **Type S Drive** icon to return to the Type S Drive APP.

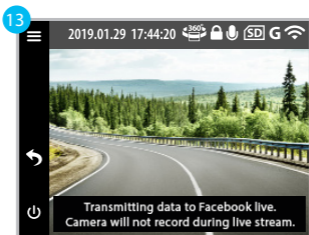

13. Press the ↻ button on the Dash Cam to end the live streaming.

14. CONFIGURATION & MENU SETTINGS

Apply configuration and settings to the TravCa Dash 360 using the 4 function buttons. Refer to the screen display below for the buttons and their corresponding functions under Video Mode.

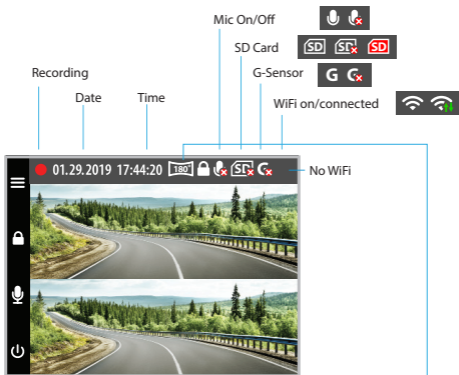

Video Mode

Display Mode

- 180° Panorama
- 360° Panorama
- 360° VR
- Fish Eye
- 2 in 1
- 3 in 1
- 4 in 1

Setting (press once) —

Lock/Unlock Video (press once) —

Lock/Unlock Video (press once) —

Turn On/Off screen (press once) —

Master On/Off (press & hold for 3 sec)
 Factory version firmware recovery
 (press and hold while plugging in MicroUSB
 cable to power on the TravCa Dash 360
 and keep holding for more than 10 sec) —

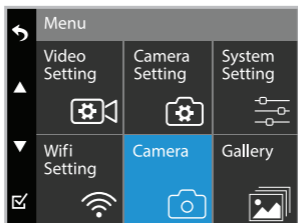

Refer to the screen display below for the buttons and their corresponding functions under Camera Mode.

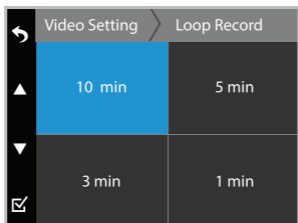
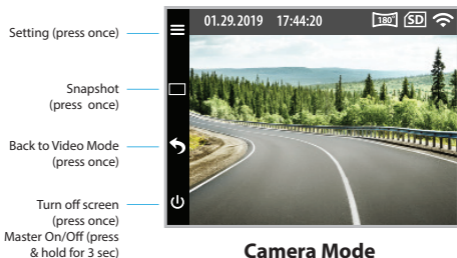

Loop Record

Select the duration of each recorded footage.

Video Setting

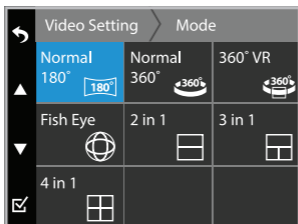

Video Mode

Mode	Resolution	Frame Per Second (fps)
Normal 180°	1920 X 1080	30
Normal 360°	2048 X 416	30
360° VR (Time stamp on video playback will appear distorted)	1920 X 960	30
Fish Eye	1728 X 1728	30
2 in 1	1440 X 1080	30
3 in 1	1440 X 1080	30
4 in 1	1440 X 1080	30

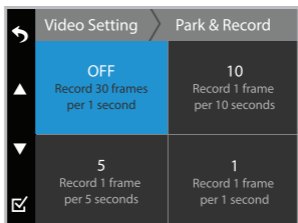

Park & Record

Mode	Behavior
Off (Aus)	Without time-lapse record, captures 30 frames per 1 second.
10	Time-lapse record, captures 1 frame per 10 seconds.
5	Time-lapse record, captures 1 frame per 5 seconds.
1	Time-lapse record, captures 1 frame per 1 second.

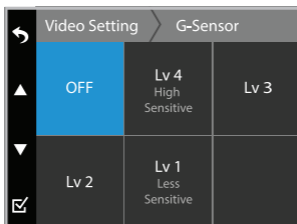

G-Sensor

When G-Sensor detects a sudden movement such as an impact or collision, it will trigger an Event Recording and the footage will be stored inside the Event folder inside the MicroSD card. The level of sensitivity can be adjusted from Lv.1-4 as Lv.1 to be the less sensitive and Lv.4 as most sensitive. Turn OFF to disable G-Sensor function.

NOTE: G-Sensor is set to Lv.4 automatically when the TravCa Dash 360 is recording in Park & Record Mode.

Camera Setting

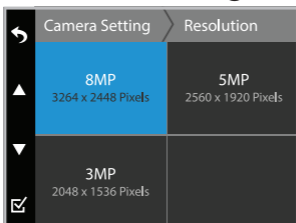

Resolution

Resolution (Megapixel)	Size 4:3
8 MP	3264 x 2448
5 MP	2560 x 1920
3 MP	2048 x 1536

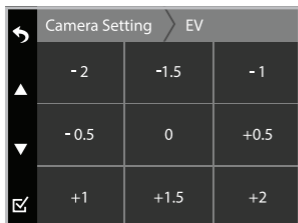

Exposure Level (EV)

- Adjust the exposure level for different lighting conditions.
- Values range from -2 to +2.

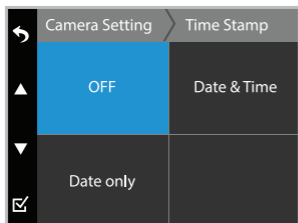

Time Stamp

Turn ON/OFF the time stamp shown on recorded media files.

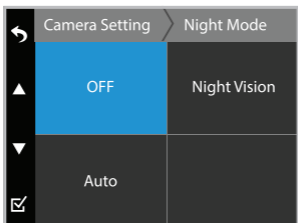

Night Mode

Select the Night Vision Mode. The light sensor detects and switches to Night Vision Mode automatically if the TravCa Dash 360 is recording in low-light environments. Display visual will be brightened and in black and white under Night Vision Mode.

Select the Auto Mode. The light sensor detects and switches to Auto Mode automatically if the TravCa Dash 360 is recording in low-light environments. Display visual will be brightened and in color under Auto Mode.

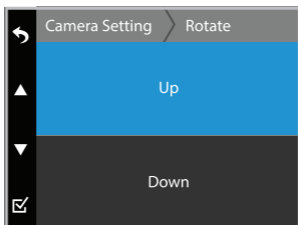

Rotate

The default camera view is set to Down. Select rotate if your mounting angle requires you to flip the TravCa Dash 360 by 180 degrees.

System Setting

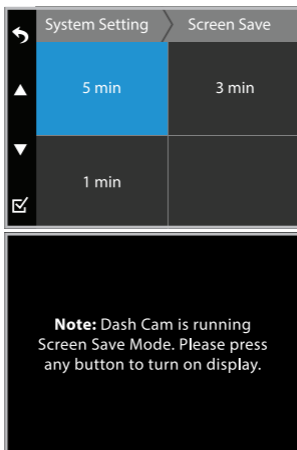

Screen Save

Turn off the display after a chosen period of inactivity. To turn on the display press any of the function buttons.

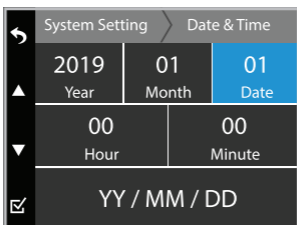

Date & Time

Set the date and time before using the TravCa Dash 360 as this will affect the time stamp on all recorded media files.

NOTE: Press the ▲ and ▼ button to select different time stamp combinations: DD/MM/YY, YY/MM/DD, MM/DD/YY.

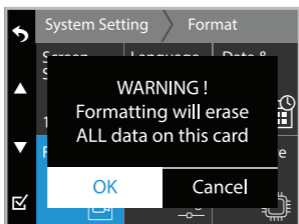

Format

Erase all data on the MicroSD card.

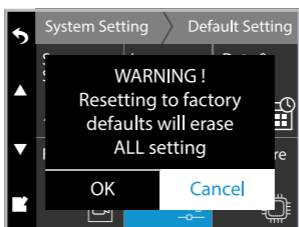

Default Setting

To reset all settings to their defaults.

15. VIEWING AND MANAGING MEDIA FILES USING A COMPUTER

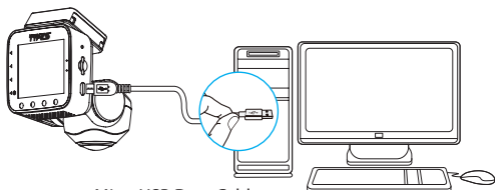

MicroUSB Data Cable
(not included)

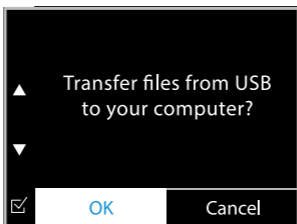

Once the TravCa Dash 360 is connected to a computer with a MicroUSB data cable (not included), this screen will show up on the TravCa Dash 360. Select OK to proceed.

The TravCa Dash 360 will function as a card reader for the computer, and it will appear as a new USB drive. User can manage files in the MicroUSB card directly from the computer.

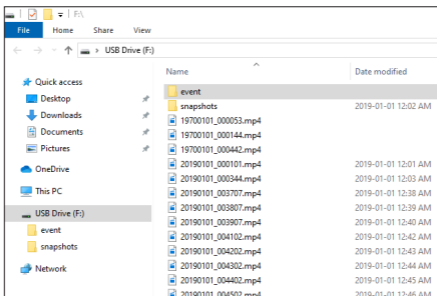

NOTE: The TravCa Dash 360 will stop recording when it is connected to a computer.

You can enjoy the 360° VR experience using the Microsoft Movies & TV app for PC or VLC Media Player for Mac. Visit the link below to download the latest version of VLC Media Player.

16. SAFETY INFORMATION

IMPORTANT SAFETY INSTRUCTIONS

1. SAVE THESE INSTRUCTIONS– This manual contains important safety and operating instructions.
2. Before using the product, read all instructions and cautionary markings.
3. Do not expose car charger to rain, moisture, or snow.
4. Use of an attachment not recommended or sold by the product manufacturer may result in a risk of fire, electric shock, or injury to persons.
5. To reduce risk of damage to cigarette lighter connector and cord, pull by cigarette lighter connector rather than cord when disconnecting car charger.
6. Make sure cord is located so that it will not be stepped on, tripped over, or otherwise subjected to damage or stress.
7. Do not operate car charger with damaged cord or cigarette lighter connector – replace it immediately.
8. Do not operate car charger if it has received a sharp blow, been dropped, or otherwise damaged in any way; take it to a qualified serviceperson.
9. Do not disassemble car charger; take it to a qualified serviceperson when service or repair is required. Incorrect reassembly may result in a risk of electric shock or fire.
10. To reduce risk of electric shock, unplug charger before attempting any maintenance or cleaning. Turning off controls will not reduce this risk.

WARNING: A failure to read and follow these warnings and instructions may result in a serious accident, including damaged property or a serious injury, including loss of life.

- The TravCa Dash 360 is designed as an aid to the driver in detecting large stationary objects to help avoid damaging the vehicle. However, you, the driver, must use it safely and properly. Use of the TravCa Dash 360 is not a substitute for safe, proper and legal driving.
- Never depend on the TravCa Dash 360 entirely when driving. The image on the screen is different from actual conditions. Objects viewed in the Dash Monitor differ from actual distance because a wide-angle lens is used.

- The TravCa Dash 360 “night vision” feature that is high performance brightness with colorful image is an aid to a driver but is limited. Always use your own eyes to confirm the vehicle’s surroundings, as the displayed image may be faint or dark, distorted, or not entirely visible. Always check behind and all around the vehicle visually with mirrors before proceeding.
- The area displayed by the TravCa Dash 360 is limited. The TravCa Dash 360 does not display objects that are out of the Camera’s field of view. The area displayed on the screen may vary according to vehicle orientation or road conditions.
- Be sure to check the Camera’s position and mounting angle before each use.
- Do not strike the TravCa Dash 360. It is a precision instrument. Otherwise, it may malfunction or cause damage resulting in a fire or an electric shock.
- This product will only provide images of items that are within the field of view of the TravCa Dash 360. Thus, it is imperative that the TravCa Dash 360 should be kept clean and unobstructed.
- Adhere to all applicable traffic laws and motor vehicle regulations applicable to the device.
- Consult local laws and regulations for any restrictions on installation or use.
- Never allow children to play with the device. Small parts may be a choking hazard.
- There is a plastic cover over the TravCa Dash 360. Do not scratch the cover when cleaning dirt or snow from the cover.
- If the temperature changes rapidly, the system may not operate normally.
- When strong light directly enters a camera, objects may not be displayed clearly.
- The screen may flicker under fluorescent light.
- The colors of objects on the Dash Monitor may differ somewhat from those of the actual object.
- Do not use alcohol, benzene or thinner to clean the Camera. This will cause discoloration. To clean the Camera, wipe with a clean cloth dampened with mild cleaner diluted with water and then wipe with a dry cloth.
- Will work up to 3 Meters/ 9.84 Feet.

SAFETY AROUND AND BEHIND OTHER VEHICLES

Using a TravCa Dash 360 is not enough to completely overcome a vehicle's blind spot. Many preventable injuries and deaths occur in driveways or parking lots when drivers do not see children, pets, or others near their vehicles.

17. MAINTENANCE & WARRANTY

CLEANING

- If dirt, rain or snow attaches to the Camera, the Monitor may not clearly display objects. If water droplets, snow or mud adhere to the Camera lens, rinse with water and wipe with a dry cloth.
- Do not use alcohol, benzene or thinner to clean the Camera. This will cause discoloration. To clean the Camera, wipe with a clean cloth dampened with mild cleaner diluted with water and then wipe with a dry cloth.

WARRANTY

We trust that you will care for your TravCa Dash 360 and its accessories, not damage them and only use them as intended. In addition to the statutory warranty rights to which you are entitled, we therefore grant a guarantee of up to 3 years. You can find the warranty conditions at www.typesauto.de.

At Type S, we love being in contact with our customers. Contact us with your concerns and suggestions about your TravCa Dash 360, we will be happy to listen and help you.

18. GENERAL INFORMATION

FCC / IC Compliance Statement:

This device complies with Part 15 of the FCC rules and Industry Canada license-exempt RSS standard(s). Operation is subject to the following two conditions: (1) This device may not cause harmful interference, and (2) this device must accept any interference received, including interference that may cause undesired operation.

WARNING: Changes or modifications to this unit not expressly approved by the party responsible for compliance could void the user's authority to operate the equipment. The manufacturer is not responsible for any radio or TV interference caused by unauthorized modifications or change to this equipment. Such modifications or change could void the user's authority to operate the equipment.

NOTE: This equipment has been tested and found to comply with the limits for Class B digital device, pursuant to part 15 of the FCC Rules. These limits are designed to provide reasonable protection against harmful interference in a residential installation. This equipment generates, uses and can radiate radio frequency energy and, if not installed and used in accordance with the instructions, may cause harmful interference to radio or television reception, which can be determined by turning the equipment off and on, the user is encouraged to try to correct the interference by one or more of the following measures:

- Reorient or relocate the receiving antenna.
- Increase the separation between the equipment and the receiver.
- Connect the equipment into an outlet on a circuit different from that to which the receiver is connected.
- Consult the dealer or an experienced radio/TV technician for help.

The device has been evaluated to meet general RF exposure requirement. To maintain compliance with FCC/IC's RF exposure guidelines, this equipment should be installed and operated with a minimum distance of 20cm between the radiator and your body.

CAN ICES-3 (B)/NMB-3(B)

3M VHB™ is a trademark of 3M Company.

Android is a trademark of Google Inc.

iPhone, iPad, Mac and iPod touch are trademarks of Apple Inc.

Microsoft is a registered trademark of the Microsoft Corporation.

VideoLAN, VLC, VLC media player and x264 are trademarks internationally registered by the VideoLAN non-profit organization.

The Facebook logo is a trademark of Facebook, Inc.

YouTube and the YouTube logo are registered trademarks of Google Inc.

TOURING ITEMS
TYPES[®]

A Horizon Brands Company
Horizon Brands Europe GmbH
Mergenthalerallee 77, D-65760 Eschborn
©2020 Type S. All rights reserved.

www.typesauto.de

Hinweise / Notes

Hinweise / Notes

Hinweise / Notes

Horizon Brands Europe GmbH
Mergenthalerallee 77
65760 Eschborn
Deutschland

www.typesauto.de
info@typesauto.de



Designed in California
Assembled in China